



SEPLAN

SECRETARIA MUNICIPAL DE PLANEJAMENTO E GESTÃO

MUNICÍPIO DE BARBACENA – MG
DIRETORIA DE LICITAÇÕES



AFV

TOMADA DE PREÇOS Nº 001/2023 – PROCESSO Nº 007/2023
TIPO DE LICITAÇÃO – CONTRATAÇÃO PELO MENOR VALOR GLOBAL

O MUNICÍPIO DE BARBACENA, inscrito no CNPJ sob o número 17.095.043/0001-09, com sede na Rua Silva Jardim, nº 340 – Bairro Boa Morte, torna público para o conhecimento dos interessados, que fará realizar licitação de **TOMADA DE PREÇOS** para contratação de empresa especializada, cujo regime de execução será a empreitada por preço global, conforme objeto informado na cláusula 1 deste Edital cuja direção e julgamento serão realizados por sua Comissão Permanente de Licitação designada pela Portaria 23.803/2023, em conformidade com os preceitos da Lei Federal nº 8.666/93 e modificações posteriores, Lei municipal 4.239/2009 e as condições deste instrumento convocatório.

A sessão pública de julgamento será na Diretoria de Licitações, situada à Rua Baronesa Maria Rosa, Nº 378, Bairro Boa Morte, em Barbacena – MG, CEP – 36.201-002, no dia **30/03/2023 às 14 horas e 00 minuto(s)**, sendo que os envelopes contendo a habilitação e proposta deverão ser entregues na mesma data, horário e local.

Compõem este Edital, como partes indissociáveis, os seguintes anexos:

- Anexo 01 – Modelo de Credenciamento;
- Anexo 02 – Modelo de Declaração de ME, EPP e MEI;
- Anexo 03 – Especificações;
- Anexo 04 – Documentação para Cadastro e Habilitação;
- Anexo 05 – Modelo de declarações diversas;
- Anexo 06 – Modelo de Proposta Comercial;
- Anexo 07 – Projeto Básico;
- Anexo 08 – Modelo de Declaração Sobre as Condições Locais de Execução do Objeto;
- Anexo 09 – Minuta de Contrato;
- Anexo 10 – Planilha Orçamentária; Cronograma Físico-financeiro; Composição do BDI; Memorial Descritivo e Projeto Básico.

1 – OBJETO

1.1 – A presente licitação tem por objeto a Contratação de empresa especializada na execução de obra de construção de rede de drenagem e pavimentação das Ruas José Pinto e Rua H, no Distrito de Pinheiro Grosso, Barbacena/MG, sob o regime de empreitada por preço global, incluindo o fornecimento de todo o material, equipamentos, ferramentas, mão-de-obra e demais insumos necessários e conforme especificações e estimativa de quantitativo constantes no **Anexo 03**, minuta de contrato e demais anexos, que são partes integrantes deste edital.

1.2 – A contratação será feita sob o regime de empreitada por preço global.

2 – DOTAÇÃO

2.1 – A presente despesa correrá por conta da seguinte dotação orçamentária:

15.451.0027.1.027 – CONSTRUÇÃO, AMPLIAÇÃO, RECUPERAÇÃO E MELHORIA DE VIAS PÚBLICAS

4.4.90.51 – Obras e instalações (352) – Fonte 2.710.010.0000

3 – CONDIÇÕES DE PARTICIPAÇÃO

3.1 – Poderão participar desta licitação pessoas jurídicas do ramo pertinente ao objeto licitado, nacionais ou estrangeiras autorizadas a funcionar no país, desde que seu objetivo social seja



SEPLAN

SECRETARIA MUNICIPAL DE PLANEJAMENTO E GESTÃO



MUNICÍPIO DE BARBACENA – MG DIRETORIA DE LICITAÇÕES

AFV

compatível com o objeto licitado e que estiverem cadastradas neste Município de Barbacena ou que atenderem a todas as condições exigidas para o cadastramento, até o 3º (terceiro) dia anterior à data do recebimento das propostas, observada a necessária qualificação para TOMADA DE PREÇOS (LEI 8.666/1993) e que atendam a todas as exigências constantes deste Edital e seus Anexos.

3.1.1 – A não apresentação do Certificado de Registro Cadastral ou os documentos solicitados que comprovem atenderem a todas as condições exigidas para cadastramento até o terceiro dia anterior à data do recebimento das propostas, observada a necessária qualificação, implicará na inabilitação do proponente para participar desta licitação.

3.2 – Não poderão participar desta licitação:

a) Empresas declaradas inidôneas, em atraso ou inadimplentes com o Município de Barbacena, Estado ou União.

b) Empresa que, direta ou indiretamente, se encontrarem sob falência, concurso de credores, dissolução, liquidação ou ainda impedidos por força do art. 9º da Lei 8.666/93, bem como empresas estrangeiras que não funcionam no país, nem aquelas que tenham sido declarados inidôneos para licitar ou contratar com a Administração Pública, ou punidos com suspensão do direito de licitar e contratar com a Administração Pública na forma do art. 7º da Lei nº 10.520/02.

c) Em regime de subcontratação.

d) Em consórcio.

3.3 – A participação na licitação implica na aceitação integral e irrevogável dos termos deste Edital, bem como na observância dos regulamentos, normas e disposições legais pertinentes.

3.4 – As impugnações ao edital poderão ser efetuadas até 02 (dois) dias úteis anteriores à data marcada para a abertura da licitação.

3.4.1 – Serão aceitas impugnações por e-mail desde que os originais sejam protocolados diretamente na Diretoria de Licitações até o prazo estabelecido o prazo estabelecido nesta cláusula.

3.4.1.1 – As impugnações deverão observar os seguintes requisitos:

a) serem datilografadas/digitadas e devidamente fundamentadas;

b) serem assinada por representante legal da empresa;

c) serem protocoladas junto à CPL do Município de Barbacena, na Rua Baronesa Maria Rosa, Nº 378, Bairro Boa Morte, em Barbacena – MG, CEP – 36.201-002.

3.4.2 – As impugnações interpostas fora do prazo indicado não serão conhecidas, mas poderão, a critério da Administração, ser consideradas como informações.

3.4.3 – Quaisquer questionamentos poderão ser enviados por e-mail e deverão respeitar o mesmo prazo do item anterior.

4 – ENTREGA DOS ENVELOPES DE HABILITAÇÃO E PROPOSTAS

4.1- Até o dia e hora indicados no preâmbulo deste Edital, os interessados, por meio de representantes devidamente credenciados, deverão entregar à Comissão Permanente de Licitação do Município de Barbacena os envelopes distintos, indevassados e colados, sob pena de inabilitação, contendo em sua parte externa os dados abaixo, na Rua Baronesa Maria Rosa, Nº 378, Bairro Boa Morte, em Barbacena – MG, CEP – 36.201-002, Barbacena/MG.

4.2 - Os documentos necessários à habilitação poderão ser apresentados em original, cópia autenticada, ou publicação em órgão da imprensa oficial ou de cópias simples, desde que acompanhadas dos originais para conferência pela comissão de licitação ou servidor da Diretoria de Licitações.

4.3 – Os envelopes entregues em local e/ou horário diferente não serão objeto de julgamento, não sendo permitida a participação de licitantes retardatários.



SEPLAN

SECRETARIA MUNICIPAL DE PLANEJAMENTO E GESTÃO



MUNICÍPIO DE BARBACENA – MG
DIRETORIA DE LICITAÇÕES

AFV

4.4 – Uma vez findo o prazo de entrega dos envelopes na sala de recebimento das propostas, não serão admitidas quaisquer retificações de documentação ou das propostas apresentadas, nem a participação de proponentes retardatários.

5 – CREDENCIAMENTO

5.1 – Na sessão pública será realizado o credenciamento dos licitantes presentes, os quais deverão apresentar:

- a) Cópia do documento de identificação com foto do representante;
- b) Carta de credenciamento, podendo ser usado modelo constante do **Anexo 01** ou procuração pública ou particular que os habilitem a participar do certame e a responder pelo licitante;
- c) Cópia do ato constitutivo (estatuto social, acompanhado da ata de eleição dos sócios/contrato social e alterações/declaração de empresário individual, se for o caso);
- d) Declaração conforme modelo constante no **Anexo 02** deste edital, exigida somente para microempresas, empresas de pequeno porte e Micro empreendedor individual, de enquadramento em um desses regimes, caso pretenda beneficiar-se, na forma do disposto na Lei Complementar Nº 123 de 14/12/2006.

5.2 – Caso o credenciado seja sócio ou dirigente da empresa é indispensável que se comprove, na ocasião, ser detentor de poderes que o habilitem a formular lances e praticar todos os demais atos inerentes ao certame, em nome da licitante.

5.3 – O preposto que se apresentar sem a competente carta de credenciamento estará impedido de assinar qualquer documento como representante da licitante, sendo-lhe facultado tão-somente participar do certame como ouvinte e nas mesmas condições de quaisquer outros interessados.

5.4 – Ninguém poderá participar da licitação representando mais de 01 (uma) licitante, como também não será admitido mais de 01 (um) representante para cada licitante;

5.5 – Fica assegurado às licitantes, a qualquer tempo, mediante juntada dos documentos previstos nos itens antecedentes, a indicação e/ou substituição do seu representante junto à CPL.

6 – DOS CRITÉRIOS DA LEI COMPLEMENTAR 123/2006

6.1 – Será assegurado o tratamento diferenciado às ME's e EPP's, nos termos das Leis Complementares 123/2006 e 147/2014 e da Lei Municipal nº 4.239/2009.

6.2 – Caso haja equivalência dos percentuais apresentados pelas ME – EPP – MEI, que se encontrem na situação de empate, será realizado sorteio entre elas para que se identifique aquela que primeiro poderá apresentar a oferta;

6.3 – A licitante devidamente enquadrada como ME e EPP, em conformidade com as Leis Complementares Nº 123/2006 e 147/2014, deverá apresentar os documentos relativos à regularidade fiscal, na forma do Decreto Federal Nº 8.538/2015;

6.4 – A não regularização das pendências, no prazo legal, implicará em decadência do direito à contratação, sem prejuízo das penalidades impostas pela cláusula de sanções do edital e Lei nº 8.666/1993.

7 – HABILITAÇÃO

7.1 – O envelope contendo a documentação abaixo descrita referente à habilitação do licitante deverá ser lacrado, contendo em sua face externa, além da razão social e endereço completo, os seguintes dizeres:



SEPLAN

SECRETARIA MUNICIPAL DE PLANEJAMENTO E GESTÃO

MUNICÍPIO DE BARBACENA – MG
DIRETORIA DE LICITAÇÕES



AFV

ENVELOPE Nº 1 - “HABILITAÇÃO”
PROCESSO Nº 007/2023 - TOMADA DE PREÇOS Nº 001/2023
COMISSÃO PERMANENTE DE LICITAÇÃO DA PREFEITURA DE BARBACENA

7.2 – O envelope deverá conter todos os documentos relacionados no **Anexo 04** deste edital.

7.3 – Em nenhuma hipótese será aceita a apresentação de documentos exigidos e não inclusos no envelope de Habilitação

7.4 – Os documentos exigidos deverão ser apresentados em original ou qualquer processo de cópia autenticada por cartório competente ou por servidor da Diretoria de Licitações ou membro da Comissão Permanente de Licitação ou, ainda, publicação em órgão da Imprensa Oficial.

8 – INABILITAÇÃO

8.1 – Serão inabilitados os licitantes que:

a) deixarem de atender as condições de participação ou quaisquer das exigências deste Edital;

b) apresentarem documentos vencidos, incompletos, ilegíveis, com emendas, rasuras ou qualquer irregularidade.

8.2 – A inabilitação do licitante importará em preclusão do seu direito de participar da fase de julgamento da proposta, respeitando o direito de recurso;

8.3 – Ultrapassada a fase de habilitação, não mais caberá inabilitar os licitantes por motivos relacionados com sua habilitação, salvo em razão de fatos supervenientes ou só conhecidos após a classificação dos interessados.

9 – PROPOSTA

9.1 – A proposta deverá ser apresentada em envelope separado, lacrado, indevassado, contendo em sua face externa e frontal, os seguintes dizeres:

ENVELOPE Nº 2 - “PROPOSTA”
PROCESSO Nº 007/2023 - TOMADA DE PREÇOS Nº 001/2023
COMISSÃO PERMANENTE DE LICITAÇÃO DA PREFEITURA DE BARBACENA

9.2 – A proposta, digitada em língua portuguesa, com tamanho de fonte não inferior a 10, em via única, datada, assinada por representante legal da licitante, sobre carimbo, e, ainda rubricada em todas as suas páginas e anexos, sem emendas, rasuras, acréscimos ou entrelinhas, em linguagem clara, objetiva, que não dificulte a exata compreensão de seu enunciado, deverá conter:

9.2.1 – Proposta de Preços, em moeda corrente do país, conforme modelo do **Anexo 06**;

9.2.1.1 – Os preços unitários para cada item da planilha orçamentária do **Anexo 10** não poderão ser superiores ao discriminados nesta.

9.2.1.2 – Nos preços deverão estar inclusos despesas, impostos, taxas, custos com equipamentos, ferramentas, mão de obra, transporte e todos os demais custos decorrentes da prestação do serviço, inclusive encargos.

9.2.1.3 – O prazo de validade da proposta, que não poderá ser inferior a 60 (sessenta) dias, contados da data da abertura e, em caso de omissão na proposta, será considerado o prazo estipulado neste Edital.



SEPLAN

SECRETARIA MUNICIPAL DE PLANEJAMENTO E GESTÃO



MUNICÍPIO DE BARBACENA – MG
DIRETORIA DE LICITAÇÕES

AFV

9.2.1.4 – Deverá constar, na proposta, a qualificação do representante da empresa, responsável pela assinatura do contrato.

9.3 – Não serão aceitas as propostas enviadas via e-mails e similares.

9.4 – O proponente é inteiramente responsável pela elaboração de sua proposta, devendo fazê-la conforme especificação, não sendo aceitas, em hipótese alguma, alegações posteriores de cotações emitidas errôneas ou incompletas, sujeitando-se às penalidades legais.

9.5 – Em nenhuma hipótese poderá ser alterado o teor das propostas apresentadas, seja quanto aos preços, prazos, ou quaisquer outras condições que importem em modificações de seus termos originais, salvo as alterações absolutamente formais, destinadas a sanar evidentes erros materiais, sem nenhuma alteração do conteúdo das condições referidas.

9.6 – A proposta de preços deverá ser encaminhada de acordo com o modelo do **Anexo 6** deste edital.

9.7 – Os preços propostos compreenderão todos os custos diretos e indiretos e demais despesas necessárias à completa execução do objeto da licitação. Os preços devem ser cotados em moeda nacional, devendo incluir inclusive tributos, encargos sociais, trabalhistas e fiscais, materiais, frete até o destino e quaisquer outros ônus que porventura incidam ou venham a incidir sobre o objeto licitado.

9.8 – A licitante proponente deverá informar os dados da pessoa que irá assinar o Contrato, caso a empresa seja declarada vencedora do certame, contudo a ausência dessa informação não o desclassificará.

9.9 – Será desclassificada a proposta que fizer menção a qualquer correção ou atualização monetária e, ainda, aquela que condicionar as disposições não contidas neste Edital ou que sejam apresentadas de forma condicionada.

9.10 – A apresentação da proposta de preços na licitação será considerada como evidência de que a CONTRATADA examinou completamente os projetos, as especificações, os relatórios ambientais e demais documentos, que os comparou entre si, e que obteve as informações necessárias e satisfatórias sobre qualquer ponto duvidoso, antes de preparar a sua proposta de preços, e que os documentos da licitação lhe permitiram preparar uma proposta de preços completa e satisfatória.

9.10.1 – Fica entendido que os projetos, as peças gráficas, as especificações, os relatórios ambientais e os documentos são complementares entre si, de modo que qualquer detalhe que se mencione em um e se omita em outro será considerado especificado e válido.

10 – JULGAMENTO

10.1 – A abertura dos envelopes de habilitação e da proposta e respectivos julgamentos serão efetuados pela Comissão Permanente de Licitação do Município de Barbacena.

10.2 – A Comissão Permanente de Licitação promoverá a abertura da licitação no dia e hora estipulados no preâmbulo, na Diretoria de Licitações, na Rua Baronesa Maria Rosa, Nº 378, Bairro Boa Morte – Barbacena – MG – CEP 36.201-002, com a presença ou não dos licitantes.

10.3 – Aberta a sessão, as licitantes deverão apresentar a Carta de Credenciamento ou documento equivalente do representante da empresa, registrando-se seu comparecimento em Ata, mediante assinatura de cada um dos credenciados.

10.4 – Em seguida a Comissão Permanente de Licitação abrirá os envelopes relativos à habilitação, conferindo os documentos exigidos neste Edital. Os membros da Comissão Permanente de Licitação rubricarão cada documento, facultando aos representantes das licitantes fazê-lo.

10.5 – A Comissão Permanente de Licitação, a seu critério exclusivo, poderá suspender a reunião a fim de que tenha melhores condições de analisar os documentos apresentados, marcando,



SEPLAN

SECRETARIA MUNICIPAL DE PLANEJAMENTO E GESTÃO



MUNICÍPIO DE BARBACENA – MG
DIRETORIA DE LICITAÇÕES

AFV

na oportunidade, nova data e horário em que voltará a se reunir com os interessados, na qual apresentará o resultado da questão em exame.

10.6 – Encerrada a fase de habilitação, pelo julgamento definitivo dos recursos, se for o caso, ou pela renúncia expressa das licitantes ao direito de recorrer, a Comissão Permanente de Licitação devolverá os envelopes de Propostas Comerciais das empresas inabilitadas, mediante termo em ata, cujos representantes retirar-se-ão da sessão, ou nela poderão permanecer apenas como ouvintes.

10.7 – O julgamento das propostas dar-se-á na sequência do julgamento da habilitação, na Diretoria de Licitações, na Rua Baronesa Maria Rosa, nº 378, Bairro Boa Morte – Barbacena – MG – CEP 36.201-002, obedecido o disposto no art. 109 da Lei Federal Nº 8.666/93 e alterações.

10.7.1 – Após o início da fase de julgamento da habilitação não caberá desistência de proposta de preços salvo por motivo justo, decorrente de fato superveniente e aceito pela Comissão Permanente de Licitação;

10.8 – Será facultado à Comissão Permanente de Licitação, em qualquer fase da licitação, promover diligência destinada a esclarecer ou completar a instrução do processo, vedada a juntada de documentos não apresentados na ocasião oportuna. Desta forma, a Comissão Permanente de Licitação, se julgar necessário, poderá solicitar parecer de técnicos pertencentes ao quadro de servidores do Município de Barbacena, ou ainda, de pessoas físicas ou jurídicas estranhas a ela, para orientar-se na decisão.

11 – CRITÉRIOS PARA JULGAMENTO

11.1 – O julgamento das propostas é privativo da Comissão Permanente de Licitação.

11.2 – O julgamento obedecerá ao critério de por **menor preço global**.

11.3 – Serão desclassificadas as propostas que não atenderem as exigências do ato convocatório ou que tenham cotado preços excessivos ou manifestamente inexequíveis.

11.4 – Em caso de absoluta igualdade de preços entre duas ou mais propostas, obedecido ao disposto no 2º do Art. 45 da Lei Federal Nº 8.666/1993, a classificação se fará por sorteio.

11.5 – No julgamento serão observados os dispositivos da Lei Federal Nº 8.666/1993 e alterações posteriores e as disposições deste Edital.

11.6 – Do julgamento será lavrada ata circunstanciada em que será proclamado o resultado classificatório das propostas.

12 – CONDIÇÕES GERAIS PARA CONTRATAÇÃO

12.1 – Após a homologação desta licitação, a licitante vencedora firmará contrato com o Município de Barbacena de acordo com a Minuta de Contrato anexa e conforme as condições deste Edital.

12.2 – O prazo de vigência do contrato será de 12 (doze) meses e até 31 de dezembro de 2023, para fins financeiros e fiscais.

12.3 – O contrato poderá ser alterado nos termos do Art. 57 e 65 da Lei Nº 8.666/1993.

12.4 – A licitante vencedora terá o prazo de 2 (dois) dias úteis, a contar do recebimento da comunicação, para assinatura do contrato.

12.5 – Ocorrendo o descumprimento do disposto no item anterior, o Município de Barbacena convocará os licitantes remanescentes, na ordem de classificação, para nova negociação.

12.6 – A licitante contratada não poderá ceder o contrato total ou parcialmente a terceiros, sem prévia e expressa concordância da contratante.

12.7 – A contratada deverá manter, durante toda a vigência do contrato, em compatibilidade com as obrigações assumidas, todas as condições de habilitação e qualificação exigidas na licitação, devendo comunicar a contratante imediatamente, qualquer alteração que possa comprometer a manutenção do contrato.



SEPLAN

SECRETARIA MUNICIPAL DE PLANEJAMENTO E GESTÃO



MUNICÍPIO DE BARBACENA – MG
DIRETORIA DE LICITAÇÕES

AFV

12.8 – Observado do disposto no artigo 67 da Lei 8.666/93, a gestão do presente contrato será realizada pela Assessora Executiva da SEMOP, a servidora **Paula Cristina Nascimento de Almeida**, e a fiscalização do contrato será realizada por Comissão Fiscalizadora a ser nomeada, por meio de Portaria.

12.9 – A fiscalização não exclui nem reduz a responsabilidade da contratada, inclusive perante terceiros, por quaisquer irregularidades e a sua ocorrência não implica co-responsabilidade do Município de Barbacena ou de seus agentes e/ou prepostos.

13 – CONDIÇÕES GERAIS DE EXECUÇÃO

13.1 – A Contratada deverá registrar a obra/serviço no CREA/CAU para obtenção da ART/RRT.

13.1.1 – A CONTRATADA obriga-se a emitir a ART/RRT de execução dos serviços referente à obra em até 5 (cinco) dias úteis da data fixada na Ordem de Início dos Serviços, e somente poderá dar início às obras após a entrega deste documento à Comissão de fiscalização da obra.

13.2 – Além das condições definidas neste Edital e seus Anexos, deverão ainda ser atendidas aquelas constantes no Memorial Descritivo, Cronograma Físico-Financeiro, Projeto e Proposta.

13.3 – A contratação será feita sob o regime de empreitada por preço global, incluindo o fornecimento de todo o material, equipamentos, ferramentas, mão-de-obra e demais insumos necessários.

13.4 – Todos os serviços a serem executados deverão obedecer às especificações técnicas, projeto e todas as Normas Vigentes.

13.5 – A obra será conduzida por pessoal pertencente à Contratada.

13.6 – A supervisão dos trabalhos, tanto da Fiscalização como da Contratada, deverá estar sempre a cargo de um engenheiro ou arquiteto, devidamente habilitado e registrado no CREA/CAU.

13.7 – A CONTRATADA obriga-se a dar início às obras (mobilização) em até 10 (dez) dias corridos da data fixada na Ordem de Início de Serviços, emitida pelo CONTRATANTE, sob pena de incidir em multa prevista neste Edital.

13.7.1 – Ocorrendo caso fortuito poderá o prazo ser estendido por novo e igual período, desde que acompanhado da devida justificativa, que deverá ser avaliada pela comissão fiscalizadora, quanto à possibilidade.

13.8 – Eventuais modificações nos elementos originais só poderão ser efetuadas mediante autorização formal e escrita da CONTRATANTE, e devidamente, aprovadas pela fiscalização quanto a sua exequibilidade técnico-financeira e às normas da Associação Brasileira de Normas Técnicas (ABNT).

13.8.1 – A execução de qualquer modificação somente poderá ser posta em prática após aprovação da Fiscalização responsável pela obra, que após comunicada pela CONTRATADA, terá até 5 (cinco) dias úteis para se manifestar.

13.9 – A CONTRATADA, sem prejuízo das suas responsabilidades, deverá comunicar imediatamente à Fiscalização do CONTRATANTE, por escrito, qualquer anormalidade verificada na execução das obras e serviços, como também, comunicar qualquer fato que resultar em risco de segurança e estabilidade, ou comprometer a qualidade da obra.

13.10 – Ocorrendo o previsto no item anterior, com o objetivo de não causar danos a nenhuma das partes, a Fiscalização do CONTRATANTE poderá autorizar modificações de caráter urgente, justificando a sua autorização.

13.11 – Os encarregados da obra serão pessoas de experiência, idoneidade técnica e moral e nela deverão permanecer durante as horas de trabalho, além de estarem habilitados a prestar esclarecimentos a ela pertinentes, sempre que solicitados por representantes da CONTRATANTE.



SEPLAN

SECRETARIA MUNICIPAL DE PLANEJAMENTO E GESTÃO



MUNICÍPIO DE BARBACENA – MG DIRETORIA DE LICITAÇÕES

AFV

13.12 – A CONTRATADA manterá no local das obras e serviços, a mão de obra e os técnicos necessários à perfeita execução dos mesmos, por cujos encargos responderá, unilateralmente, em toda a sua plenitude.

13.13 – A CONTRATADA responderá por condições de higiene e saúde de seu pessoal, quanto a alojamentos provisórios, bem como por refeições, quando por ela fornecidas, conforme Portaria nº 3.214/78, do Ministério do Trabalho e suas modificações

13.14 – A CONTRATADA fornecerá e utilizará equipamentos adequados à obra, de acordo com o objetivo da mesma. O transporte, a guarda e manutenção dos mesmos são de sua exclusiva responsabilidade e ônus.

13.15 – Os equipamentos, os materiais estocados e/ou utilizados no canteiro serão considerados como garantia suplementar do cumprimento das obrigações contratuais, cabendo, à Fiscalização, determinar a remoção de materiais ou equipamentos inservíveis ou que estejam em desacordo com as exigências contratuais.

13.16 – A execução e operação, das obras provisórias e definitivas, transportes de materiais e/ou equipamentos, deverão ser realizadas de modo a não interferir, desnecessariamente ou indevidamente, no acesso e/ou uso das vias e bens públicos ou particulares.

13.17 – Cabe à CONTRATADA, desde o início até o recebimento definitivo da obra, a ela homologada, a manutenção e segurança de todas as obras localizadas no canteiro, sob sua responsabilidade, inclusive as executadas por terceiros, desde que concluídas ou paralisadas, correndo assim, à sua conta, as mesmas, ressalvando-se os danos comprovadamente causados pelos ocupantes.

13.18 – Correrão por conta da CONTRATADA todas as despesas relativas à proteção, sinalização, tapumes e vigilância das obras provisórias ou definitivas, até a ocupação e recebimento definitivo das mesmas, pelo CONTRATANTE.

13.19 – Após a conclusão das obras e serviços a CONTRATADA deverá remover todo equipamento utilizado, o material excedente, os entulhos e as obras provisórias, o escritório de obras, entregando, os serviços, o local e as áreas contíguas livres e em condições de limpeza e de uso imediato.

13.20 – A Fiscalização poderá exigir, a qualquer momento, de pleno direito, que sejam adotadas pela CONTRATADA providências suplementares necessárias à segurança dos serviços e ao bom andamento da obra.

13.21 – Sem prejuízo da plena responsabilidade da CONTRATADA perante o CONTRATANTE ou a terceiros, todos os trabalhos contratados estarão sujeitos a mais ampla e irrestrita fiscalização do CONTRATANTE, a qualquer hora, por seus representantes devidamente credenciados.

13.22 – A Fiscalização terá plena autoridade para suspender os serviços da obra, total ou parcialmente, sempre que julgar conveniente, por motivos técnicos, disciplinares ou de segurança.

13.23 – A Fiscalização, constatando inoperância, desleixo, incapacidade, falta de exaço ou ato desabonador, poderá determinar o afastamento do preposto ou de qualquer empregado da CONTRATADA, bem como, de subempreiteiras e/ou subcontratadas.

13.24 – No prazo de observação das obras, a CONTRATADA deverá executar, sob sua inteira responsabilidade, os trabalhos de reparos, consertos, reconstrução, retificação e restauração de defeitos ou falhas verificadas pela Fiscalização, após a emissão do Termo de Recebimento Provisório, até a emissão do Termo de Recebimento Definitivo.

13.25 – Fiscalização: A fiscalização da obra será realizada pela Comissão Fiscalizadora, ao menos duas vezes ao mês, para acompanhamento da obra e aferição do diário de obras preenchido pela empresa.



SEPLAN

SECRETARIA MUNICIPAL DE PLANEJAMENTO E GESTÃO



MUNICÍPIO DE BARBACENA – MG DIRETORIA DE LICITAÇÕES

AFV

13.25.1 – A Comissão de Fiscalização deverá fazer visitas periódicas, sanar dúvidas quanto à execução e avaliar a qualidade do serviço e material utilizado

13.26 – Medições: As medições deverão ocorrer na finalização completa de cada meta com um conjunto de serviços, de maneira global, conforme cronograma definido pela CONTRATADA e aprovado pela Comissão Fiscalizadora.

13.27 – Casos de Força Maior: serão considerados casos de FORÇA MAIOR, as intempéries da natureza e atraso ou impossibilidade de Fornecimento de Materiais desde que devidamente justificados e fundamentados.

13.28 – DA VISITA TÉCNICA

13.28.1 – É facultada ao licitante a visita técnica ao local de realização das obras, ocasião que lhe será fornecido o Termo de Visitação Técnica (vistoria).

13.28.2 – Em havendo o interesse pelo licitante na realização da visita técnica este deverá nomear funcionário representante, por meio de documento, com autorização para tal finalidade.

13.28.3 – A visitação se destina ao conhecimento pelo licitante do local da obra, sua área, instalações e condições gerais do local, bem como para os demais esclarecimentos técnicos necessários por parte do Município.

13.28.4 – Ao final da visitação será entregue ao licitante o Termo de Visitação Técnica (vistoria) no qual se estabelece plena ciência das condições locais para execução do objeto nos termos consignados no Edital e documentos técnicos associados, documento este que deverá obrigatoriamente ser juntado aos demais documentos necessários a participação no certame.

13.28.5 – A visitação deverá ser previamente agendada junto à Secretaria Municipal de Obras Públicas – SEMOP, situada à Rua Silva Jardim, nº 340, Bairro Boa Morte, telefone (32) 3339-2027, nos dias úteis, de 09:00 hs às 17:00 hs, devendo ocorrer até 02 (dois) dias antes da data de abertura da sessão de licitação. Caso necessário poderá ser solicitado engenheiro junto a SEMOP para fins de acompanhamento e auxílio.

13.28.6 – Caso opte por não efetuar a visitação técnica o licitante deverá apresentar um uma declaração sobre as condições locais da Execução do Objeto com a marcação de um dos itens a seguir:

a) Declaração de que conhece as condições locais para execução do objeto nos termos consignados no Edital e documentos técnicos associados (conforme Acórdão do TCU 1955/2014 - Plenário).

OU:

b) Declaração de que Dispensa o conhecimento das condições locais e aceita os termos consignados no Edital e documentos técnicos associados, sendo responsabilidade do contratado a ocorrência de eventuais prejuízos em virtude de sua omissão na verificação dos locais de realização das obras (conforme Acórdão do TCU 7519/2013 - Segunda Câmara).

13.28.7 – O Modelo de Declarações dispostos no item 13.28.6 podem ser encontrados no **Anexo 08** deste Edital.

13.29 – A Contratada colocará na direção geral das obras e serviços, na parte que lhe compete, profissional devidamente habilitado, que será seu responsável, na forma da legislação vigente.

14 – CRITÉRIOS DE ACEITABILIDADE DO OBJETO

14.1 – Observado o disposto nos artigos 73 a 76 da Lei 8.666/93, o recebimento do objeto desta contratação será realizado da seguinte forma:

14.1.1 – Provisoriamente, a partir da entrega, para efeito de verificação da conformidade com as especificações constantes do projeto executivo, memorial descritivo, edital e da proposta.



SEPLAN

SECRETARIA MUNICIPAL DE PLANEJAMENTO E GESTÃO



MUNICÍPIO DE BARBACENA – MG
DIRETORIA DE LICITAÇÕES

AFV

14.1.2 – Definitivamente, após a verificação da conformidade com as especificações constantes do projeto executivo, memorial descritivo, edital e da proposta, e sua consequente aceitação, que se dará até 90 (noventa) dias do recebimento provisório e será efetuado por Comissão Fiscalizadora e respectivo Gestor Contratual.

14.1.3 – A Administração rejeitará, no todo ou em parte, a entrega da obra em desacordo com as especificações técnicas exigidas. Sendo rejeitada, a empresa terá o prazo de 30 (trinta) dias para refazer o serviço. Se houver necessidade de prazo superior aos 30 (trinta) dias, a contratada deverá apresentar um cronograma para execução dos serviços e o mesmo deverá ser apreciado pela comissão, até aprovação. Dessa forma a obra deverá ser recebida provisória e definitivamente novamente, conforme prazo já definidos nos itens 14.1.1 e 14.1.2

15 – PRAZO PARA A REALIZAÇÃO DOS TRABALHOS

15.1. O prazo previsto para a execução dos serviços fica estabelecido, de acordo com o cronograma físico-financeiro (**Anexo 10**), que será atualizado em consonância com a finalização do procedimento licitatório, assinatura de contrato e ordem de serviço quanto aos meses de execução.

15.2. O prazo da obra é de 04 (quatro) meses, tudo em conformidade com cronograma físico-financeiro (**Anexo 10**).

16 – PAGAMENTO E PREÇO

16.1 - O valor máximo previsto para a presente despesa é de **R\$ 444.068,28 (quatrocentos e quarenta e quatro mil sessenta e oito reais e vinte e oito centavos)**

16.2 - O pagamento obedecerá à Lei 8.666/1993 e será feito da seguinte forma: em até 30 (trinta) dias da emissão do Relatório de Medição e o documento legal que permita a liquidação da despesa (Nota Fiscal/Fatura), devidamente atestados pela Comissão/Gestor ou Fiscal do contrato, anexa à solicitação de pagamento junto à diretoria da Administração Financeira (Tesouraria) da SEFAZ.

16.2.1 – Os prazos são considerados após o recebimento de cada processo de pagamento devidamente aprovado pela Controladoria Geral – Agente SEFAZ.

16.2.2 – O pagamento será efetuado com a apresentação da Nota Fiscal/Fatura de referência, devidamente conferida e atestada pela unidade responsável, mediante crédito em conta corrente no domicílio bancário da licitante vencedora. Entende-se por domicílio bancário a identificação do Banco, agência e conta corrente a creditar, que deverá constar da Nota Fiscal/Fatura.

16.3 – Caso ocorra, a qualquer tempo, irregularidade na emissão do documento fiscal ou a não aceitação de algum produto e/ou serviço, o prazo de pagamento será descontinuado e reiniciado após a correção pelo Proponente Vencedor.

16.4 – Não será pago o serviço realizado em desacordo com as especificações que integram este edital.

16.5 – A Contratada apresentará na Tesouraria da SEFAZ os originais das certidões negativas de débitos junto ao INSS, FGTS, CNDT e Fazendas Públicas Municipal, Estadual e Federal, válidas e regulares.

16.6 – Os recursos para 2023 a serem consignados na LOA correspondente ao PPA 2022-2025, subordinada à legalidade e demais princípios da Administração Pública.

17 – REEQUILÍBRIO ECONÔMICO – FINANCEIRO

17.1 – Os valores constantes do Contrato poderão ser revistos em decorrência de eventual redução dos preços praticados no mercado ou de fato que eleve o custo dos serviços ou bens, cabendo ao contratante promover as negociações junto aos fornecedores, observadas as disposições contidas na alínea “d” do inciso II do caput do art. 65 da Lei 8.666, de 1993.



SEPLAN

SECRETARIA MUNICIPAL DE PLANEJAMENTO E GESTÃO



MUNICÍPIO DE BARBACENA – MG DIRETORIA DE LICITAÇÕES

AFV

17.1.1 – As eventuais solicitações deverão fazer-se acompanhar de comprovação de superveniência do fato imprevisível ou previsível, porém de consequências incalculáveis, bem como de demonstração analítica de seu impacto nos custos do contrato.

17.1.2 – Independentemente de solicitação feita pelo fornecedor, o Gestor poderá a qualquer momento reduzir os preços contratados, em conformidade com os parâmetros de pesquisa de mercado realizada ou quando alterações conjunturais provocarem a redução dos preços praticados no mercado nacional e/ou internacional, sendo que o novo preço fixado será válido a partir da publicação no diário Oficial do Município de Barbacena.

17.2 – Os preços revisados não poderão ultrapassar os praticados no mercado, mantidas as condições de pagamento fixadas neste edital.

18 – REAJUSTE

18.1 – Os valores constantes do contrato oriundo da presente licitação serão reajustados de acordo com o Índice Nacional da Construção Civil – INCC – publicado pela Fundação Getulio Vargas – FGV, nos termos do art. 65, § 8º da Lei 8.666/93.

18.1.1 – A periodicidade do contrato será contada a partir da data limite para apresentação da proposta.

18.2 – O reajuste ou correção monetária se dará de acordo com as disposições previstas nas Leis 10.192/2001 e 8.666/93, naquilo que não conflitarem.

19 – INSTRUMENTALIZAÇÃO DA CONTRATAÇÃO

19.1 – Assinado o contrato, o MUNICÍPIO emitirá Requisição de Empenho e Ordem de Serviço, visando à execução do objeto licitado, de acordo com as suas necessidades.

19.2 – O licitante vencedor deverá estar em dia com as Fazendas Federal, Estadual e Municipal, com o FGTS, com o INSS e CNDT.

19.3 – A recusa injustificada do licitante vencedor em realizar os serviços dentro do prazo estabelecido, sujeitá-lo-á à aplicação das penalidades previstas na cláusula das sanções administrativas deste Edital.

19.4 – A Ordem de Serviço e o pedido de empenho poderão ser cancelados pelo MUNICÍPIO nas seguintes hipóteses:

a) Unilateralmente, nos termos da legislação pertinente, em especial pela ocorrência de uma das hipóteses contidas no art. 78 da Lei nº 8.666/1993 e alterações.

b) Bilateralmente, formalizada em autorização escrita e fundamentada da contratante, após acordo entre as partes.

c) Judicialmente, nos termos da legislação.

19.5 – A contratação com o Município de Barbacena fica condicionada à comprovação de quitação de todos os tributos devidos à Fazenda Pública Municipal, conforme disposto no Art. 193 da Lei Nº 5.172/1966.

20 – OBRIGAÇÕES DA CONTRATADA

20.1 – São obrigações gerais da Contratada, além daquelas estabelecidas no Edital, em seus anexos e no instrumento contratual:

a) Cumprir, dentro dos prazos estabelecidos, as obrigações assumidas, bem como manter em dia as obrigações sociais e salários dos empregados;

b) Reparar, corrigir, remover, reconstruir ou substituir, imediatamente, às suas expensas, no total ou em parte, o objeto do contrato em que se verifiquem vícios, defeitos ou incorreções resultantes da execução ou de materiais empregados, independente das penalidades aplicáveis ou cabíveis;



SEPLAN

SECRETARIA MUNICIPAL DE PLANEJAMENTO E GESTÃO



MUNICÍPIO DE BARBACENA – MG
DIRETORIA DE LICITAÇÕES

AFV

- c) Permitir e facilitar a Fiscalização da Contratante a inspeção dos serviços, em qualquer dia e horário, devendo prestar todos os esclarecimentos solicitados;
- d) Comunicar à Fiscalização da Contratante a ocorrência de qualquer fato ou condição que possa atrasar ou impedir a conclusão dos serviços, no todo ou em parte, de acordo com o cronograma, indicando as medidas para corrigir a situação;
- e) Executar, conforme os serviços contratados, obedecendo rigorosamente às normas da ABNT, bem como as instruções, especificações e detalhes fornecidos ou ditados pelo município, quando assim se fizer necessário;
- f) Respeitar e fazer respeitar, sob as penas legais, a legislação e posturas municipais sobre execução de serviços em locais públicos;
- g) Manter encarregado, no local do serviço, para representá-la na execução do contrato;
- h) Responder por danos causados diretamente ao Município ou a terceiros, decorrentes de sua culpa ou dolo na execução do contrato, não excluindo ou reduzindo essa responsabilidade à fiscalização ou o acompanhamento pela Administração;
- i) Responsabilizar-se pelos encargos trabalhistas, previdenciários, fiscais e comerciais resultantes da execução do contrato;
- j) Cumprir e fazer cumprir as normas regulamentares de segurança, Medicina e Higiene do Trabalho;
- k) Emitir ART/RRT de execução dos serviços referente à obra em até 5 (cinco) dias úteis da data fixada na Ordem de Início dos Serviços, e somente dar início às obras após a entrega deste documento à Comissão de fiscalização da obra;
- l) Seguir rigorosamente as peças técnicas anexas a este documento, bem como executar a obra conforme cronograma definido e aprovado pela Comissão de Fiscalização.

21 – OBRIGAÇÕES DO CONTRATANTE

21.1 – São obrigações gerais da Contratante, além daquelas estabelecidas no Edital, em seus anexos e no instrumento contratual:

- a) Receber provisoriamente a obra partir do comunicado de finalização da obra feito pela CONTRATADA e emitir Termo de Entrega Provisório ou notificação para reparo caso necessário, em até 15 (quinze) dias do comunicado.
- b) Verificar minuciosamente a conformidade da obra recebida provisoriamente com as especificações constantes do memorial descritivo, edital e da proposta, para fins de aceitação e recebimento definitivos.
- c) Em até 90 (noventa) dias após a emissão do Termo de Entrega Provisório, fazer nova vistoria para emitir o Termo de Entrega Definitivo da Obra.
- d) Acompanhar e fiscalizar na obra o cumprimento das obrigações da Contratada, através de comissão especialmente designada.
- e) Fiscalizar a execução do contrato através do Gestor do Contrato.
- f) Informar ao Secretário de Obras a ocorrência de fato irregular cometido pelo contratado, para as devidas providências juntos aos órgãos de controle do Município.
- g) Fazer solicitação de pagamento devidamente acompanhada da nota fiscal por medição.

22 – RECURSOS

22.1 – Será facultado à licitante, nos termos do art. 109 da Lei Federal 8.666/93 e alterações posteriores:

22.1.1 – Interposição de recurso, no prazo de 05 (cinco) dias úteis, contados da data da intimação do ato ou lavratura da ata, nos seguintes casos:



SEPLAN

SECRETARIA MUNICIPAL DE PLANEJAMENTO E GESTÃO



MUNICÍPIO DE BARBACENA – MG DIRETORIA DE LICITAÇÕES

AFV

- a) da habilitação ou inabilitação da licitante, dirigido ao Presidente da Comissão Permanente de Licitação;
- b) da classificação ou desclassificação das propostas, dirigido ao Presidente da Comissão Permanente de Licitação;
- c) anulação ou revogação desta Tomada de Preços, dirigido ao Chefe do Executivo Municipal;
- d) aplicação das penalidades de advertência ou multa, dirigido ao Chefe do Executivo Municipal.

22.1.2 – Representação no prazo de 05 (cinco) dias úteis, da intimação da decisão relacionada com o objeto da licitação, quando, da decisão referente ao julgamento da questão, não couber recurso hierárquico.

22.2 – A autoridade que tiver praticado ato recorrido poderá reconsiderar sua decisão, no prazo de 05 (cinco) dias úteis, contados do recebimento do recurso, ou fazê-lo subir à autoridade superior, devidamente informado, para deferimento ou indeferimento dentro do prazo citado.

22.3 – A interposição de recurso será comunicada às demais licitantes que poderão impugná-lo no prazo de 05 (cinco) dias úteis, contados da intimação do ato.

22.4 – Os recursos deverão observar os seguintes requisitos:

- a) ser datilografados/digitados e devidamente fundamentados;
- b) ser assinados por representante legal da empresa;
- c) ser protocolados junto à CPL do Município de Barbacena, na Rua Baronesa Maria Rosa, 378, Bairro Boa Morte, em Barbacena – MG, CEP – 36201-002.

22.4.1 – Serão aceitos recursos via e-mail ou qualquer meio eletrônico, desde que os originais sejam protocolados diretamente na Diretoria de Licitações até o prazo estabelecido nesta cláusula.

22.4.2 – Os recursos interpostos fora do prazo indicado não serão conhecidos.

23 – SANÇÕES

23.1 – A inexecução total ou parcial do contrato de obras e serviços de engenharia e contratos ou instrumentos equivalentes de fornecimento e aos contratos de prestação de serviços, assim como a execução irregular, ou com atraso injustificado, sujeitará o contratado, garantida a prévia defesa, a aplicação das seguintes sanções, conforme artigo 86 a 88 da Lei Federal 8666/93 e alterações posteriores.

I – advertência;

II – multa;

III – suspensão temporária de participação em licitação e impedimento de contratar com a Administração Municipal, por prazo não superior a dois anos;

IV – declaração de inidoneidade para licitar ou contratar com a Administração Pública, enquanto perdurarem os motivos da punição ou até que seja promovida a reabilitação.

23.1.1 – A pena de advertência deve ser aplicada a título de alerta para adoção das necessárias medidas corretivas, a fim de evitar a aplicação de sanções mais severas, sempre que o contratado descumprir qualquer obrigação contratualmente assumida e/ou qualquer instrumento equivalente, ou desatender as determinações da autoridade competente para acompanhar e fiscalizar a execução do contrato.

23.1.2 – A pena pecuniária de multa, própria para a punição de atrasos injustificados dos prazos estipulados no cronograma de execução, ou os prazos estipulados para a prestação dos serviços e fornecimentos, pode ser aplicada cumulativamente com as sanções restritivas de direitos, previstas nos incisos III e IV, nos casos de inexecução total e parcial do contrato e/ou instrumento equivalente.



SEPLAN

SECRETARIA MUNICIPAL DE PLANEJAMENTO E GESTÃO



MUNICÍPIO DE BARBACENA – MG DIRETORIA DE LICITAÇÕES

AFV

23.1.3 – A pena de suspensão temporária do direito de licitar e impedimento de contratar com a Administração Municipal destina-se a punir a reincidência em faltas já apenadas com advertência, bem como as faltas graves que impliquem a rescisão unilateral do contrato.

23.1.4 – Na estipulação do prazo de suspensão dos direitos do contratado, que não poderá exceder a dois anos, deverão ser considerados o grau de comprometimento do interesse público e o prejuízo pecuniário decorrente das irregularidades constatadas, respeitados os princípios da razoabilidade e da proporcionalidade.

23.1.5 – A pena de suspensão dos direitos do contratado impede-o, durante o prazo fixado, de participar de licitações promovidas pelos órgãos da Administração Municipal, bem como de com eles celebrar contratos.

23.1.6 – A declaração de inidoneidade do contratado, sanção administrativa de máxima intensidade, destina-se a punir faltas gravíssimas de natureza dolosa, das quais decorram prejuízos ao interesse público de difícil reversão.

23.1.7 – A aplicação das sanções previstas nesta cláusula é de competência do Prefeito Municipal ou servidor por ele designado, facultada a defesa prévia do contratado no respectivo processo administrativo, no prazo de dez dias, contados da abertura de vistas.

23.1.8 – Decorridos o prazo da declaração de inidoneidade, o interessado poderá requerer a sua reabilitação, cujo deferimento está condicionado ao ressarcimento dos prejuízos resultantes da ação punida.

23.2 – A multa prevista nesta cláusula será:

I – de 10% (dez por cento) do valor global do contrato, no caso de inexecução total da obrigação;

II – de 10% (dez por cento) do valor correspondente à parte da obrigação contratual não cumprida, no caso de inexecução parcial da obrigação;

III – de 0,33% (trinta e três centésimos por cento) por dia, no caso de atraso no cumprimento dos prazos de início e conclusão das etapas previstas no cronograma e o descumprimento dos prazos fixados para a entrega, parcelada ou total dos bens e materiais adquiridos na prestação do serviço ou fornecimento, até o máximo de 30 (trinta) dias, a partir dos quais será considerado descumprimento total ou parcial da obrigação, neste último caso, calculada sobre a parcela em atraso. O Município de Barbacena, após este prazo aplicará cumulativamente a multa de 10% (dez por cento) sobre o valor total do contrato e/ou instrumento equivalente, ou sobre o valor correspondente à parcela não executada;

IV – Na hipótese do previsto no item III anterior, se o descumprimento da obrigação comprometer o regular desenvolvimento das funções administrativas, a multa poderá ser cumulada com a pena de suspensão do direito de licitar e impedimento de contratar com os órgãos da Administração Municipal, por prazo não superior a 2 (dois) anos, observados os princípios da razoabilidade e da proporcionalidade.

V – No caso de contrato de prestação de serviços a serem executados de forma contínua, sujeitos ao acompanhamento e fiscalização, aplicam-se as disposições contidas no número 1 desta cláusula.

23.2.1 – O valor correspondente à multa, após o devido procedimento em que tenha sido assegurado o direito de defesa e de recurso do contratado, será descontado do primeiro pagamento devido pelo Município em decorrência da execução contratual e/ou instrumento equivalente.

23.2.2 – Na hipótese de descumprimento total da obrigação, após a celebração do contrato, caso tenha sido exigida garantia, o valor da multa será descontado da mesma.

23.2.3 – Na hipótese de descumprimento total da obrigação em face do não atendimento da convocação para a assinatura do contrato, bem como, o valor das penalidades pecuniárias previstas



SEPLAN

SECRETARIA MUNICIPAL DE PLANEJAMENTO E GESTÃO



MUNICÍPIO DE BARBACENA – MG
DIRETORIA DE LICITAÇÕES

AFV

nesta cláusula, deverá ser recolhido à Fazenda Municipal, através de Guia de Recolhimento, no prazo de 30 (trinta) dias contados da intimação, conforme estipulado nos itens I, II e III da cláusula 23.2;

23.2.4 – O não recolhimento da multa no prazo estipulado implicará a sua inscrição na dívida ativa, para cobrança judicial.

23.3 – As multas não têm caráter compensatório, são independentes e cumulativas e não exigem a contratada da plena execução do contrato.

23.4 – Se a contratada ficar temporariamente impossibilitada, por motivo de força maior, de cumprir com suas obrigações e responsabilidades, poderá comunicar, por escrito e no prazo de 48 (quarenta e oito) horas, a existência daqueles motivos, devidamente comprovados, indicando a alteração dos prazos pretendidos.

23.5 – O comunicado de força maior será julgado à época do seu recebimento com relação à aceitação ou não dos motivos, podendo ou não a contratante averiguar em fase superior a veracidade do fato.

24 – DISPOSIÇÕES FINAIS

24.1 – O preço proposto deverá ser líquido, não sendo consideradas quaisquer ofertas de vantagens não previstas neste Edital.

24.2 – A participação na licitação implica a aceitação integral deste Edital, ficando automaticamente prejudicada a proposta que contrarie expressamente suas normas.

24.3 – Estará ressalvado ao Município de Barbacena, por despacho motivado, devidamente fundamentado, revogar a presente licitação de acordo com a legislação em vigor.

24.4 – Fica assegurado ao Município de Barbacena o direito de anular esta licitação por motivo de ilegalidade, de ofício ou por provocação de terceiros, sem que caiba qualquer indenização aos licitantes.

24.5 – Os casos omissos neste Edital serão decididos pela Comissão de Licitação, de acordo com a Lei Federal nº 8.666/93 e alterações posteriores.

24.6 – Os licitantes, no ato do recebimento dos valores devidos, deverão estar regularizados com a Fazenda Municipal, devendo ser verificada a existência de débito, inclusive ISSQN, junto à Secretaria de Fazenda antes da homologação desta licitação. Esta verificação será dispensada no caso de apresentação de Certidão Negativa de Débito expedida pelo Município de Barbacena.

24.7 – Fica expressamente vedada à apresentação de propostas alternativas, ficando a licitante que assim proceder sumariamente desclassificada.

24.8 – A aplicação de sanções aos contratados deve ser objeto de registro como fator relevante para a determinação das penas futuras, especialmente com vistas ao agravamento da punição nos casos de reincidências que se tornem contumazes.

24.9 – Qualquer modificação no Edital exigirá divulgação pela mesma forma de que se deu o texto original, reabrindo-se o prazo inicialmente estabelecido, exceto quando, inquestionavelmente, a retificação não alterar a formulação das propostas.

24.10 – Para solução de quaisquer questões porventura decorrentes deste Edital, o foro competente é o da Comarca de Barbacena/MG, com exclusão de qualquer outro.

24.11 – A licitante contratada responde, com suporte nos princípios da culpa objetiva, por danos causados ao contratante ou a terceiros em razão da utilização dos materiais ou equipamentos objetos desta licitação.

24.12 – A Comissão de Licitação poderá relevar erros formais em quaisquer documentos apresentados, desde que tais erros não alterem o conteúdo dos mesmos.

24.13 – O Município poderá, ocorrendo rescisão ou distrato do contrato, convidar a segunda classificada e assim sucessivamente, para complementar o objeto, no prazo contratual original



SEPLAN

SECRETARIA MUNICIPAL DE PLANEJAMENTO E GESTÃO

MUNICÍPIO DE BARBACENA – MG
DIRETORIA DE LICITAÇÕES



AFV

previsto, nas mesmas condições da primeira classificada, inclusive quanto ao preço, este devidamente corrigido na forma deste edital.

24.14 - Os avisos de licitação serão publicados no Diário Oficial do Estado de Minas Gerais e, os demais atos licitatórios deverão ser acompanhados através do diário eletrônico oficial do Município de Barbacena – www.barbacena.mg.gov.br

24.15 – Quaisquer dúvidas oriundas do Processo Licitatório serão dirimidas em face da Lei Federal nº 8.666/93 e alterações posteriores. Quaisquer dúvidas e pedidos de informações poderão ser realizados junto à Diretoria de Licitações, na Rua Baronesa Maria Rosa, nº 378, Bairro Boa Morte – Barbacena – MG – CEP 36.201-002, pelo telefone (32) 3339-2026, no horário das 12 às 18 horas ou pelo e-mail licitacao@barbacena.mg.gov.br

Barbacena, 13 de março de 2023.

Marcos Vinícius do Carmo

Presidente da Comissão Permanente de Licitação



SEPLAN

SECRETARIA MUNICIPAL DE PLANEJAMENTO E GESTÃO

MUNICÍPIO DE BARBACENA – MG
DIRETORIA DE LICITAÇÕES



AFV

ANEXO 01

MODELO DE CARTA DE CREDENCIAMENTO

Através da presente, credenciamos o(a) Sr(a). _____, portador(a) da Cédula de Identidade nº _____ e do CPF nº _____, a participar da licitação promovida pela Comissão Permanente de Licitação do Município de Barbacena, na modalidade **TOMADA DE PREÇOS**, sob o nº 001/2023, na qualidade de representante legal, outorgando-lhe **plenos poderes** para pronunciar-se em nome da empresa _____, CNPJ _____, bem como formular propostas e praticar todo os demais atos inerentes ao certame.

_____, ____ de _____ de 2023

Assinatura do dirigente da empresa

Nome do dirigente da empresa

Observação: caso o contrato social ou estatuto determinem que mais de uma pessoa deva assinar o credenciamento, a falta de qualquer uma delas invalida o documento para os fins deste procedimento licitatório



SEPLAN

SECRETARIA MUNICIPAL DE PLANEJAMENTO E GESTÃO

MUNICÍPIO DE BARBACENA – MG
DIRETORIA DE LICITAÇÕES



AFV

ANEXO 02

MODELO DE DECLARAÇÃO

(SOMENTE PARA MICRO E PEQUENA EMPRESA E MICROEMPREENDEDOR INDIVIDUAL)

(NOME EMPRESA) _____,
CNPJ _____, com sede (endereço completo)

_____, por intermédio de seu representante legal, para fins da **TOMADA DE PREÇOS Nº 001/2023**, DECLARA expressamente, sob as penalidade cabíveis, que:

- A) Encontra-se enquadrada como empresa de Micro e Pequeno Porte ou Micro Empreendedor Individual, nos termos do art. 3º da Lei Complementar 123/2006 e art. 3º da Lei Municipal nº 4.239/2009;
- B) Tem conhecimento dos Artigos 42 a 45 da Lei Complementar 123/2006, estando ciente da obrigatoriedade de declarar ocorrências posteriores impeditivas de tal habilitação e que não incide nos impedimentos do § 4º do art. 3º da Lei Complementar 123/2006.

_____, _____ de _____

(Nome- Identidade – CPF/CNPJ do declarante)

Observação: Esta declaração deverá ser entregue fora dos envelopes, por ocasião do credenciamento.



SEPLAN

SECRETARIA MUNICIPAL DE PLANEJAMENTO E GESTÃO

MUNICÍPIO DE BARBACENA – MG
DIRETORIA DE LICITAÇÕES



AFV

ANEXO 03 ESPECIFICAÇÕES

	PREFEITURA MUNICIPAL DE BARBACENA RELATÓRIO: RELAÇÃO DOS ITENS DA LICITAÇÃO - CMM	TOMADA DE PREÇOS Nr.: 1/2023 - TP
	CNPJ: 17.095.043/0001-09 Telefone: (32) 3339-2017 Rua Baronesa Maria Rosa, 378 CEP: 36201-002 - Barbacena MG	Processo Administrativo: 7/2023 Data do Processo: 25/01/2023

ANEXO I RELAÇÃO DOS ITENS DA LICITAÇÃO

Nº	Quantidade	Unid.	Especificação	Preço Unitário	Cota
1	1,000	SV	2005827 - CONTRATAÇÃO DE EMPRESA ESPECIALIZADA-- - CONTRATAÇÃO DE EMPRESA ESPECIALIZADA - DRENAGEM E PAVIMENTAÇÃO - RUAS JOSÉ PINTO E RUA H -- Contratação de empresa especializada na execução de obra de construção de rede de drenagem e pavimentação das Ruas José Pinto e Rua H, no distrito de Pinheiro Grosso, Barbacena/MG .	444.068,2800	LIVRE
(Valores expressos em Reais R\$)				Total Geral:	444.068,28



SEPLAN

SECRETARIA MUNICIPAL DE PLANEJAMENTO E GESTÃO

MUNICÍPIO DE BARBACENA – MG
DIRETORIA DE LICITAÇÕES



AFV

ANEXO 04

DOCUMENTOS EXIGIDOS PARA EXPEDIÇÃO DO CRC E HABILITAÇÃO

HABILITAÇÃO JURÍDICA:

- 01 – Documento de identificação de todos os sócios ou administrador;
- 02 – Inscrição do Ato Constitutivo e alterações, no caso de sociedades civis, acompanhada de prova da diretoria em exercício;
- 03 – Cópia do CNPJ;
- 04 – Cópia do cartão de inscrição estadual e/ou municipal relativo ao domicílio sede do licitante;

REGULARIDADE FISCAL:

- 05 – Certidão Negativa de Débito estadual do domicílio sede do licitante;
- 06 – Certidão Negativa de Débito Municipal do domicílio sede do licitante;
- 07 – Certidão Negativa de Débitos relativos a Tributos Federais e Dívida Ativa da União, incluindo Contribuições Previdenciárias e de Terceiros;
- 08 – Certidão de Regularidade de Situação junto ao FGTS, emitido pela CEF;
- 09 – Certidão Negativa de Débitos Trabalhista – CNDT do domicílio sede do licitante;

QUALIFICAÇÃO ECONÔMICO-FINANCEIRA:

- 10 – Certidão Negativa de pedido de falência ou recuperação, expedida pelo cartório distribuidor da sede da pessoa jurídica, ou execução patrimonial expedida no domicílio sede do licitante;
- 11 – Balanço e demonstrações contábeis já exigíveis, devidamente registrada no Órgão competente ou Declaração de Imposto de Renda se for Optante pelo SIMPLES.

QUALIFICAÇÃO TÉCNICA:

- 12 – Registro ou inscrição da empresa e do(s) responsável (is) técnico(s) no Conselho Regional de Engenharia e Agronomia – CREA/ Conselho de Arquitetura e Urbanismo CAU, na Região da sede da Empresa.
- 13 – Comprovação de Capacitação Operacional da Empresa para desempenho de atividade pertinente e compatível com o objeto da Licitação (serviços com características semelhantes aos itens relevantes da obra, definidos no edital), através de um ou mais atestados fornecidos por pessoa(s) jurídica(s) de direito público ou privado.
- 14 – Comprovação de que a Licitante possui no seu quadro permanente, na data de apresentação da proposta, profissional (ais) de nível superior, ou outro devidamente reconhecido pela entidade competente, detentor (es) de atestado(s) emitido(s) por pessoa(s) jurídica(s) de direito público ou privado, acompanhado do(s) respectivo(s) Certificado(s) de Acervo Técnico



SEPLAN

SECRETARIA MUNICIPAL DE PLANEJAMENTO E GESTÃO

MUNICÍPIO DE BARBACENA – MG
DIRETORIA DE LICITAÇÕES



AFV

expedido(s) pelo(s) CREA(s)/CAU(s) da(s) região (ões) onde a(s) obra(s) tenha(m) sido executada(s), que comprove(m) ter executado ou participado da execução de obras ou serviços de engenharia, com características semelhantes ao objetivo da presente Licitação, limitadas estas exclusivamente às parcelas de maior relevância e de valor significativo.

14.1 – A comprovação de que o(s) profissional (ais) de nível superior referido(s) no item acima pertence(m) ao quadro da Empresa deverá ser feita através de uma das seguintes formas:

- a) Carteira de trabalho;
- b) Certidão do CREA/CAU para os Responsáveis Técnicos da Empresa;
- c) Contrato Social para proprietários ou sócios da empresa;
- d) Contrato de Prestação de Serviços;
- e) Contrato de Trabalho registrado na DRT.

15 – Relação mínima do pessoal técnico especializados considerada essenciais para o cumprimento do objeto, mediante a apresentação de relação explícita (não é nominal) e da declaração formal de sua disponibilidade, nos termos do art. 30 §6º da Lei 8666/93.

15.1 – Os profissionais indicados na equipe citada na proposta deverão, obrigatoriamente, compor a equipe que executará a obra, somente sendo admitida à substituição de algum membro da mesma, no curso de execução do contrato por profissional de comprovada experiência, equivalente ou superior e desde que previamente aprovada pela PMB.

15.2 – A Equipe Técnica deverá possuir no mínimo: 01 Arquiteto ou Engenheiro Civil, nível Pleno;

16 – Declaração de que na hipótese de vencedora da presente licitação, está obrigada a possuir em seu quadro permanente, na data da assinatura do contrato, a equipe técnica no mínimo composta dos profissionais relacionados nos itens 14.1 e 15.2, bem como, de que se obriga a mantê-los durante toda a vigência do contrato e que em caso de substituição deverá ser solicitada a anuência da PMB e da SEMOP

DECLARAÇÕES DIVERSAS

17 – Declaração conforme modelo do **Anexo 02** (*somente para micro e pequena empresa e microempreendedor individual*)

18 – Declarações conforme modelo do **Anexo 05**.

19 – Declarações conforme modelo do **Anexo 08** ou **Termo de Visitação Técnica (Vistoria)**.

OBSERVAÇÕES:

1º - Os documentos apresentados em fotocópia, só terão validade se autenticados ou mediante apresentação dos originais.

2º - Serão aceitas certidões positivas com efeito de negativas.



SEPLAN

SECRETARIA MUNICIPAL DE PLANEJAMENTO E GESTÃO

MUNICÍPIO DE BARBACENA – MG
DIRETORIA DE LICITAÇÕES



AFV

ANEXO 05

MODELO DE DECLARAÇÕES DIVERSAS

TOMADA DE PREÇOS Nº 001/2023

PROCESSO Nº 007/2023

A empresa _____, inscrita no CNPJ nº _____, por intermédio de seu representante legal, Sr. _____ portador da Carteira de Identidade nº _____ e do CPF nº _____, DECLARA sob as penas da lei:

- 1) **ATENDIMENTO AO ART. 27, INCISO V DA LEI 8.666/93**, acrescido pela Lei 9.854/99: que não emprega menor de dezoito anos em trabalho noturno, perigoso ou insalubre e não emprega menor de dezesseis anos;
- 2) **INEXISTÊNCIA DE FATO IMPEDITIVO PARA HABILITAÇÃO**: que até a presente data inexistem fato(s) impeditivo(s) para habilitação, estando ciente da obrigatoriedade de declarar ocorrências posteriores;
- 3) **CONHECIMENTO DO INSTRUMENTO CONVOCATÓRIO**: que recebeu todos os documentos e informações, conhece e acata as condições para cumprimento das obrigações objeto da Licitação;
- 4) **Declaramos** ainda que a empresa não possui em seu quadro societário servidor público da ativa, ou empregado de empresa pública ou de sociedade mista, deste órgão celebrante

Local e data

(Nome- Identidade – CPF/CNPJ do declarante)

A presente declaração deverá ser assinada pelo licitante ou seu representante legal.



SEPLAN

SECRETARIA MUNICIPAL DE PLANEJAMENTO E GESTÃO

MUNICÍPIO DE BARBACENA – MG
DIRETORIA DE LICITAÇÕES



AFV

ANEXO 06

MODELO DE PROPOSTA COMERCIAL

TOMADA DE PREÇOS Nº 001/2023 PROCESSO Nº 007/2023

Objeto:

Identificação do licitante:

Razão social, CNPJ, endereço completo, e-mail, telefone:

Validade da proposta: 60 (sessenta) dias

LOTE ÚNICO				
Lote	Quant.	Unid.	Especificação	Valor Estimado
01	...	Unid.	[Descrição completa conforme especificações constantes do anexo 03]	

Obs. Declaramos que aceitamos e estamos de acordo com todas as condições, especificações, valores, quantidades, etc. estabelecidas neste edital.

Local e data

Carimbo da empresa/Assinatura do responsável



SEPLAN

SECRETARIA MUNICIPAL DE PLANEJAMENTO E GESTÃO



MUNICÍPIO DE BARBACENA – MG DIRETORIA DE LICITAÇÕES

AFV

ANEXO 07 PROJETO BÁSICO

 SOLICITAÇÃO DE CONTRATAÇÃO / AQUISIÇÃO MINUTA DO TR-TERMO DE REFERÊNCIA OU PB-PROJETO BÁSICO		CÓDIGO: RQ-SEPLAN-01 REVISÃO: 04 - INTRANET PÁGINA 1 DE 6 DATA DA REVISÃO: 21/08/20
SECRETARIA MUNICIPAL DE PLANEJAMENTO E GESTÃO (SEPLAN)		
OS CAMPOS ABAIXO SÃO DE PREENCHIMENTO OBRIGATÓRIO DO SOLICITANTE		
Secretaria Solicitante	Secretaria Municipal de Obras Públicas - SEMOP	
Responsável pelo Preenchimento do Documento	Jéssica Samara Silva Sobrinho	
Tipo do documento	TR – Termo de Referência	X PB – Projeto Básico



Sra. Secretária Municipal de Planejamento e Gestão
Encaminho a solicitação de contratação detalhada a seguir, cadastrada no sistema com o nº

1- OBJETO

Contratação de empresa especializada na execução de obra de construção de rede de drenagem e pavimentação das Ruas José Pinto e Rua H, no Distrito de Pinheiro Grosso, Barbacena/MG.

2- JUSTIFICATIVA DA CONTRATAÇÃO

O projeto apresentado pelo Município visa à melhoria da qualidade de vida e das condições do saneamento básico da população de Barbacena no que se refere a sua infraestrutura, contemplando a reestruturação da rua em questão, proporcionando melhorias na mobilidade urbana, no sistema de drenagem e em padrões estéticos.

3- REQUISITOS

3.1 – Responsabilização integral pela qualidade dos serviços prestados, bem como a participação no certame implicará na aceitação de todas as condições estabelecidas no instrumento convocatório.

3.2 – REQUISITOS TÉCNICOS PARA PARTICIPAÇÃO:

3.2.1 – Registro ou inscrição da empresa e do(s) responsável (is) técnico(s) no Conselho Regional de Engenharia e Agronomia – CREA/ Conselho de Arquitetura e Urbanismo CAU, na Região da sede da Empresa;

3.2.2 – A Contratada deverá registrar a obra/serviço no CREA/CAU para obtenção da ART/RRT.

3.2.3 – Comprovação de Capacitação Operacional da Empresa para desempenho de atividade pertinente e compatível com o objeto da Licitação (serviços com características semelhantes aos itens relevantes da obra, definidos no edital), através de um ou mais atestados fornecidos por pessoa(s) jurídica(s) de direito público ou privado.

3.2.4 – Comprovação de que a Licitante possui no seu quadro permanente, na data de apresentação da proposta, profissional(ais) de nível superior, ou outro devidamente reconhecido pela entidade competente, detentor(es) de atestado(s) emitido(s) por pessoa(s) jurídica(s) de direito público ou privado, acompanhado do(s) respectivo(s) Certificado(s) de Acervo Técnico expedido(s) pelo(s) CREA(s) da(s) região(ões) onde a(s) obra(s) tenha(m) sido executada(s), que comprove(m) ter executado ou participado da execução de obras ou serviços de engenharia, com características semelhantes ao objetivo da presente Licitação, limitadas estas exclusivamente às parcelas de maior relevância e de valor significativo.

3.2.5 – A comprovação de que o(s) profissional(ais) de nível superior referido(s) no item acima pertence(m) ao quadro da Empresa deverá ser feita através de uma das seguintes formas:

- Carteira de trabalho;
- Certidão do CREA/CAU para os Responsáveis Técnicos da Empresa;
- Contrato Social para proprietários ou sócios da empresa;
- Contrato de Prestação de Serviços;
- Contrato de Trabalho registrado na DRT.

3.2.6 – Relação mínima do pessoal técnico especializado considerado essencial para o cumprimento do objeto, mediante a apresentação de relação explícita (não é nominal) e da declaração formal de sua disponibilidade, nos termos do art. 30 §6º da Lei 8666/93.

PREFEITURA MUNICIPAL DE BARBACENA
SECRETARIA DE PLANEJAMENTO E GESTÃO - SEPLAN



	SOLICITAÇÃO DE CONTRATAÇÃO / AQUISIÇÃO MINUTA DO TR-TERMO DE REFERÊNCIA OU PB-PROJETO BÁSICO	CÓDIGO: RQ-SEPLAN-01 REVISÃO: 04 - INTRANET PÁGINA 2 DE 6 DATA DA REVISÃO: 21/08/20
---	---	--

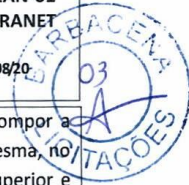

3.2.7 – Os profissionais indicados na equipe citada na proposta deverão, obrigatoriamente, compor a equipe que executará a obra, somente sendo admitida à substituição de algum membro da mesma, no curso de execução do contrato por profissional de comprovada experiência, equivalente ou superior e desde que previamente aprovada pela PMB.

3.2.8 – A Equipe Técnica deverá possuir no mínimo: 01 (um) Arquiteto ou Engenheiro Civil, nível Pleno.

3.2.9 – Declaração de que na hipótese de vencedora da presente licitação, está obrigada a possuir em seu quadro permanente, na data da assinatura do contrato, a equipe técnica no mínimo composta dos profissionais relacionados nos itens 3.2.4 e 3.2.8, bem como, de que se obriga a mantê-los durante toda a vigência do contrato e que em caso de substituição deverá ser solicitada a anuência da PMB e da SEMOP.

3.3 – VISITA TÉCNICA:

3.3.1 – É facultada a visita técnica pelo licitante ao local de realização das obras, ocasião que lhe será fornecido o termo de Visitação Técnica (vistoria).

3.3.2 – Em havendo o interesse pelo licitante na realização da visita técnica este deverá nomear funcionário, por meio de documento, com autorização para tal finalidade.

3.3.3 – A visita técnica se destina ao conhecimento pelo licitante do local da obra, sua área, instalações e condições gerais do local, bem como para os demais esclarecimentos técnicos necessários por parte do Município.

3.3.4 – Ao final da visita técnica será entregue ao licitante o Termo de Visitação Técnica (vistoria) no qual se estabelece plena ciência das condições locais para execução do objeto nos termos consignados no Edital e documentos técnicos associados, documento este que deverá obrigatoriamente ser juntado aos demais documentos necessários à participação no certame.

3.3.5 – A visita técnica deverá ser, previamente, agendada junto à Secretaria Municipal de Obras Públicas – SEMOP, situada à Rua Silva Jardim, nº 340, Bairro: Boa Morte, telefone (32) 3339-2027, nos dias úteis, de 09:00h às 17:00h, devendo ocorrer até dois dias antes à realização do certame (avaliação das propostas). Caso necessário poderá ser solicitado engenheiro junto a SEMOP para fins de acompanhamento e auxílio.

3.3.6 – Caso opte por não efetuar a visita técnica o licitante deverá apresentar o documento a seguir:

a) Declaração de que conhece as condições locais para execução do objeto nos termos consignados no Edital e documentos técnicos associados (conforme Acórdão do TCU 1955/2014 - Plenário) ou;

b) Declaração de que Dispensa o conhecimento das condições locais e aceita os termos consignados no Edital e documentos técnicos associados, sendo responsabilidade do contratado a ocorrência de eventuais prejuízos em virtude de sua omissão na verificação dos locais de realização das obras (conforme Acórdão do TCU 7519/2013 - Segunda Câmara). Modelo de Declaração do item 3.6.6 pode ser encontrado anexo ao Edital.

4- CRITÉRIOS DE ACEITABILIDADE DO OBJETO*

A obra será recebida:

4.1 – Provisoriamente, a partir da entrega dos serviços, que deverá ser comunicada pela empresa, para efeito de verificação da conformidade com as especificações constantes do projeto executivo, memorial descritivo, edital e da proposta.

4.2 – Definitivamente, após a verificação da conformidade com as especificações constantes do projeto executivo, memorial descritivo, edital e da proposta, e sua consequente aceitação, que se dará até 90 (noventa) dias do recebimento provisório e será efetuado por Comissão Fiscalizadora e respectivo Gestor Contratual.

4.3 – A Administração rejeitará, no todo ou em parte, a entrega da obra em desacordo com as especificações técnicas exigidas. Sendo rejeitada, a empresa terá o prazo de 30 (trinta) dias para refazer o serviço. Se houver necessidade de prazo superior aos 30 (trinta) dias, a contratada deverá apresentar um cronograma para execução dos serviços e o mesmo deverá ser apreciado pela comissão, até aprovação. Dessa forma a obra deverá ser recebida provisória e definitivamente novamente, conforme prazo já definidos nos itens 4.1 e 4.2.



SEPLAN

SECRETARIA MUNICIPAL DE PLANEJAMENTO E GESTÃO



MUNICÍPIO DE BARBACENA – MG
DIRETORIA DE LICITAÇÕES

AFV



**SOLICITAÇÃO DE CONTRATAÇÃO /
AQUISIÇÃO MINUTA DO TR-TERMO DE
REFERÊNCIA OU PB-PROJETO BÁSICO**

CÓDIGO: RQ-SEPLAN-01
REVISÃO: 04 - INTRANET
PÁGINA 3 DE 6
DATA DA REVISÃO: 21/08/20



5- CONDIÇÕES DE EXECUÇÃO*

- 5.1 – As condições de execução a serem atendidas são as constantes do edital, projeto, memorial descritivo, planilha orçamentária e cronograma físico-financeiro.
- 5.2 – A contratação será feita sob o regime de empreitada global, correndo por conta da contratada todos os itens relacionados à execução da obra, incluindo o fornecimento de todo o material, equipamentos, ferramentas, mão-de-obra e demais insumos necessários, além das obrigações sociais.
- 5.3 – Todos os serviços a serem executados deverão obedecer às especificações técnicas, projeto e todas as normas vigentes.
- 5.4 – A apresentação da proposta de preços na licitação será considerada como evidência de que a Contratada examinou completamente os projetos, as especificações, os relatórios e demais documentos, que os comparou entre si, e que obteve as informações necessárias e satisfatórias sobre qualquer ponto duvidoso, antes de preparar a sua proposta de preços, e que os documentos da licitação lhe permitiram preparar uma proposta de preços completa e satisfatória.
- 5.5 – Fica entendido que os projetos, as peças gráficas, as especificações, os relatórios e os documentos são complementares entre si, de modo que qualquer detalhe que se mencione em um e se omite em outro será considerado especificado e válido.
- 5.6 – A obra será conduzida por pessoal pertencente à Contratada.
- 5.6.1 – A supervisão dos trabalhos, tanto da Contratada como da comissão de Fiscalização, deverá estar sempre a cargo de um engenheiro ou arquiteto, devidamente habilitado e registrado no CREA/CAU.
- 5.7 – A Contratada obriga-se a dar início às obras (mobilização) em até 10 (dez) dias úteis da data fixada na Ordem de Início dos Serviços, emitidos pela Contratante, sob pena de incidir em multa prevista no Termo de Contrato.
- 5.7.1 – Ocorrendo caso fortuito poderá o prazo ser estendido por novo e igual período, desde que acompanhado da devida justificativa, que deverá ser avaliada pela comissão fiscalizadora, quanto à possibilidade.
- 5.8 – A Contratada obriga-se a executar a obra em sua totalidade em até 120 (cento e vinte) dias corridos contados da data fixada na Ordem de Início dos Serviços, emitidos pela Contratante, sob pena de incidir em multa prevista no Termo de Contrato.
- 5.8.1 – Eventuais modificações nos elementos originais só poderão ser efetuadas mediante autorização formal e escrita da Contratante, e devidamente, aprovadas pela fiscalização quanto a sua exequibilidade técnico-financeira e às normas da Associação Brasileira de Normas Técnicas (ABNT).
- 5.9 – A execução de qualquer modificação somente poderá ser posta em prática após aprovação da Fiscalização responsável pela obra, que após comunicada pela Contratada, terá até 5 (cinco) dias úteis para se manifestar.
- 5.9.1 – A Contratada, sem prejuízo das suas responsabilidades, deverá comunicar imediatamente à Fiscalização do Contratante, por escrito, qualquer anormalidade verificada na execução das obras e serviços, como também, comunicar qualquer fato que resultar em risco de segurança e estabilidade, ou comprometer a qualidade da obra.
- 5.10 – Ocorrendo o previsto no item anterior, com o objetivo de não causar danos a nenhuma das partes, a Fiscalização do Contratante poderá autorizar modificações de caráter urgente, justificando a sua autorização.
- 5.11 – A Contratada colocará na direção geral das obras e serviços, na parte que lhe compete, profissional devidamente habilitado, que será seu responsável, na forma da legislação vigente.
- 5.12 – Os encarregados da obra serão pessoas de experiência, idoneidade técnica e moral e nela deverão permanecer durante as horas de trabalho, além de estarem habilitados a prestar esclarecimentos a ela pertinentes, sempre que solicitados por representantes da Contratante.
- 5.13 – A Contratada manterá no local das obras e serviços, a mão de obra e os técnicos necessários à perfeita execução dos mesmos, por cujos encargos responderá, unilateralmente, em toda a sua

PREFEITURA MUNICIPAL DE BARBACENA
SECRETARIA DE PLANEJAMENTO E GESTÃO - SEPLAN



 SOLICITAÇÃO DE CONTRATAÇÃO / AQUISIÇÃO MINUTA DO TR-TERMO DE REFERÊNCIA OU PB-PROJETO BÁSICO	CÓDIGO: RQ-SEPLAN-01 REVISÃO: 04 - INTRANET PÁGINA 5 DE 6 DATA DA REVISÃO: 21/08/20
---	--



6- OBRIGAÇÕES DO CONTRATADO

- 6.1 – Cumprir, dentro dos prazos estabelecidos, as obrigações assumidas, bem como manter em dia as obrigações sociais e salários dos empregados.
- 6.2 – Reparar, corrigir, remover, reconstruir ou substituir, imediatamente, às suas expensas, no total ou em parte, o objeto do contrato em que se verificarem vícios, defeitos ou incorreções resultantes da execução ou de materiais empregados, independente das penalidades aplicáveis ou cabíveis.
- 6.3 – Permitir e facilitar a Fiscalização da Contratante a inspeção dos serviços, em qualquer dia e horário, devendo prestar todos os esclarecimentos solicitados.
- 6.4 – Comunicar à Fiscalização da Contratante a ocorrência de qualquer fato ou condição que possa atrasar ou impedir a conclusão dos serviços, no todo ou em parte, de acordo com o cronograma, indicando as medidas para corrigir a situação.
- 6.5 – Executar, conforme os serviços contratados, obedecendo rigorosamente às normas da ABNT, bem como as instruções, especificações e detalhes fornecidos ou ditados pelo município, quando assim se fizer necessário.
- 6.6 – Respeitar e fazer respeitar, sob as penas legais, a legislação e posturas municipais sobre execução de serviços em locais públicos.
- 6.7 – Possuir em sua Equipe Técnica no mínimo: 01 (um) Arquiteto ou Engenheiro Civil, nível Pleno, para ser o Responsável da Execução da obra, acompanhando a execução da mesma, desde a visita técnica, até a finalização da obra.
- 6.8 – Manter encarregado, no local do serviço, para representá-la na execução do contrato.
- 6.9 – Responder por danos causados diretamente ao Município ou a terceiros, decorrentes de sua culpa ou dolo na execução do contrato, não excluindo ou reduzindo essa responsabilidade à fiscalização ou o acompanhamento pela Administração.
- 6.10 – Responsabilizar-se pelos encargos trabalhistas, previdenciários, fiscais e comerciais resultantes da execução do contrato.
- 6.11 – Cumprir e fazer cumprir as normas regulamentares de segurança, Medicina e Higiene do Trabalho.
- 6.12 – Emitir ART/RRT de execução dos serviços referente à obra em até 5 (cinco) dias úteis da data fixada na Ordem de Início dos Serviços, e somente dar início às obras após a entrega deste documento à Comissão de fiscalização da obra.
- 6.13 – Seguir rigorosamente as peças técnicas anexas a este documento, bem como executar a obra conforme cronograma definido e aprovado pela Comissão de Fiscalização.

7- OBRIGAÇÕES DO CONTRATANTE

- 7.1 – Receber provisoriamente a obra partir do comunicado de finalização da obra feito pela Contratada e emitir Termo de Entrega Provisório ou notificação para reparo caso necessário, em até 15 (quinze) dias do comunicado.
- 7.2 – Verificar minuciosamente a conformidade da obra recebida provisoriamente com as especificações constantes do memorial descritivo, edital e da proposta, para fins de aceitação e recebimento definitivos.
- 7.3 – Em até 90 (noventa) dias após a emissão do Termo de Entrega Provisório, fazer nova vistoria para emitir o Termo de Entrega Definitivo da Obra.
- 7.4 – Acompanhar e fiscalizar na obra o cumprimento das obrigações da Contratada, através de comissão especialmente designada.
- 7.5 – Fiscalizar a execução do contrato através do Gestor do Contrato.
- 7.6 – Informar ao Secretário de Obras a ocorrência de fato irregular cometido pelo contratado, para as devidas providências juntos aos órgãos de controle do Município.
- 7.7 – Fazer solicitação de pagamento devidamente acompanhada da nota fiscal por medição.



SEPLAN

SECRETARIA MUNICIPAL DE PLANEJAMENTO E GESTÃO

MUNICÍPIO DE BARBACENA – MG DIRETORIA DE LICITAÇÕES



AFV

	SOLICITAÇÃO DE CONTRATAÇÃO / AQUISIÇÃO MINUTA DO TR-TERMO DE REFERÊNCIA OU PB-PROJETO BÁSICO	CÓDIGO: RQ-SEPLAN-01 REVISÃO: 04 - INTRANET PÁGINA 6 DE 6 DATA DA REVISÃO: 21/08/20
---	---	--

8- GESTÃO E FISCALIZAÇÃO DO CONTRATO
Observado o disposto no artigo 67 da Lei nº 8.666/93, a gestão ou a fiscalização do contrato serão realizadas, conforme abaixo:

GESTÃO:

Secretaria: Gestor de Contrato:

Função:

FISCALIZAÇÃO:

Portaria nº: Membros:



9- VIGÊNCIA CONTRATUAL*
O contrato vigorará pelo prazo de 12 (doze) meses, a contar da data da sua assinatura, com eficácia legal a partir da publicação de seu extrato, podendo ser prorrogado nos termos da Lei nº 8666/93, através de termo aditivo, também podendo sofrer acréscimos ou supressões que se fizerem necessários, nos termos do artigo 65, seus incisos e parágrafos.

10- PLANILHAS ORÇAMENTÁRIAS
Anexas.

11- DOTAÇÃO ORÇAMENTÁRIA E DESPESA
1.027 – CONSTRUÇÃO, AMPLIAÇÃO, RECUPERAÇÃO E MELHORIA DE VIAS PÚBLICAS
336 – 4.4.90.51.00.00.00.00 – OBRAS E INSTALAÇÕES
01.68.0000 – TRANSFERÊNCIA ESPECIAL DO ESTADO

Barbacena, 04 de Janeiro de 2023.

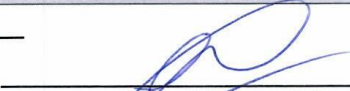
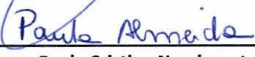
Atenciosamente,

Assinaturas (nome por extenso matrícula e assinatura)	
Data: ___/___/___	 Giovanni Anderson de Souza Cristo Responsável pelo pedido
Data: ___/___/___	 Paula Cristina Nascimento de Almeida Gestor de Contrato (Ciente)
Data: ___/___/___	 Giovanni Anderson de Souza Cristo Secretário Solicitante SEMOP

PREFEITURA MUNICIPAL DE BARBACENA
SECRETARIA DE PLANEJAMENTO E GESTÃO - SEPLAN



SEPLAN

SECRETARIA MUNICIPAL DE PLANEJAMENTO E GESTÃO

MUNICÍPIO DE BARBACENA – MG
DIRETORIA DE LICITAÇÕES



AFV

ANEXO 08

MODELO DE DECLARAÇÃO SOBRE AS CONDIÇÕES LOCAIS PARA A EXECUÇÃO DO OBJETO

(NOME DA EMPRESA) _____,
CNPJ nº _____, com sede (ENDEREÇO COMPLETO), por
intermédio de seu representante legal, para fins da Tomada de Preços nº 001/2023, DECLARA
expressamente que:

() Conhece as condições locais para execução do objeto nos termos consignados no Edital e documentos técnicos, aceitando todas as condições e especificações propostas.

OU

() Dispensa o conhecimento das condições locais para execução do objeto nos termos consignados no Edital e documentos técnicos associados, aceitando todas as condições e especificações propostas.

_____, _____ de _____ de 2023
(CIDADE) (DIA) (MÊS)

Assinatura e identificação do dirigente da empresa

OBS.: Assinalar apenas uma das duas opções acima.



SEPLAN

SECRETARIA MUNICIPAL DE PLANEJAMENTO E GESTÃO

MUNICÍPIO DE BARBACENA – MG
DIRETORIA DE LICITAÇÕES



AFV

ANEXO 09

MINUTA DE CONTRATO



CGM
CONSULTORIA GERAL DO MUNICÍPIO



MINUTA DE CONTRATO DE EMPREITADA POR PREÇO GLOBAL Nº 023/2023

CONTRATANTE: MUNICÍPIO DE BARBACENA, inscrito no CNPJ nº 17.095.043/0001-09, com sede na Rua Silva Jardim, nº 340, Bairro Boa Morte, MG, 36.200-000, Barbacena/MG, neste ato representado por seu Prefeito Municipal, **Carlos Augusto Soares do Nascimento**, brasileiro, casado, servidor público, CPF nº 104.655.416-66, Carteira de Identidade nº MG 17.297.424, residente e domiciliado em Barbacena/MG, através da **Secretaria Municipal de Obras Públicas – SEMOP**, neste ato representado por seu Secretário **Giovanni Anderson de Souza Cristo**, brasileiro, casado, engenheiro, inscrito no CPF sob o nº 656.849.406-25, portador do RG nº M-5.120.539 – SSP-MG, residente e domiciliado em Barbacena/MG.

CONTRATADA:

CLÁUSULA PRIMEIRA - DO OBJETO

- 1.1. Constitui objeto do presente instrumento a **contratação de empresa especializada para a construção de rede de drenagem e pavimentação das ruas José Pinto e H, no distrito de Pinheiro Grosso, sob o regime de empreitada por preço global, incluindo o fornecimento de todo o material, equipamentos, ferramentas, mão de obra e demais insumos necessários, conforme projeto básico e demais anexos parte integrante do edital deste instrumento – Processo Licitatório nº 007/2023, Tomada de Preços nº 001/2023.**
- 1.2. A presente contratação será feita por **tomada de preços do tipo menor preço global.**

CLÁUSULA SEGUNDA - DOS DOCUMENTOS APLICÁVEIS E ANEXOS

- 2.1 Para efeitos obrigacionais tanto o Edital/anexos quanto a Proposta nele adjudicada, todos os respectivos anexos, integram o presente contrato, valendo seus termos e condições em tudo que não conflitarem, sendo certo que as partes conhecem e aceitam na íntegra, tal como se aqui estivessem transcritos.
- 2.2 O presente contrato se instruiu mediante a apresentação dos seguintes documentos: Projeto básico - fls. 02/07; Despacho de revisão de projeto básico nº 02/2023; Relatório de memorial descritivo – fls. 09/27; Projeto básico – fls. 27/30; BDI – fls. 31/32 e 36 – Composição dos custos – fls. 33/35; Cronograma – fls. 37; Solicitação de Compra nº 017/2023 - fls. 38; Declaração De Recursos Orçamentários nº 125/2023 - fls.43; Ofício nº 043/2023 – SEPLAN, solicitando autorização para abertura de processo licitatório, e conseqüente autorizo do Exmo. Sr. Prefeito datado de 13/02/2023 – fls. 44; Edital Licitatório e anexos - fls. 46/61;

CLÁUSULA TERCEIRA – CONDIÇÕES GERAIS DE EXECUÇÃO

- 3.1. A supervisão dos trabalhos, tanto da fiscalização com da **CONTRATADA**, deverá estar sempre a cargo de um engenheiro ou arquiteto, devidamente habilitado e registrado no CREA/CAU.
- 3.2. A **CONTRATADA** obriga-se a dar início a obra conforme cronograma físico financeiro após a emissão da Ordem de Serviço pelo **CONTRATANTE**, sob pena de incidir nas sanções previstas na respectiva cláusula deste edital.
- 3.3. Eventuais modificações nos elementos originais só poderão ser efetuadas com autorização formal e escrita do **CONTRATANTE**, e devidamente aprovadas pela fiscalização quanto à sua exequibilidade técnico-financeira e as normas da ABNT.
- 3.4. A execução de qualquer modificação somente será ser posta em prática após aprovação da Fiscalização responsável pela obra.
- 3.5. A **CONTRATADA**, sem prejuízo das suas responsabilidades, deverá comunicar imediatamente à Fiscalização do **CONTRATANTE**, por escrito, qualquer anormalidade verificada na execução das obras e serviços, como também comunicar qualquer fato que resultar em risco de segurança e estabilidade, ou comprometer a qualidade da obra.

Rua Silva Jardim, nº 340 - Boa Morte, Barbacena - MG CEP: 36.201-900
Telefone: (32) 3339-2007

Antônio Américo de Campos Júnior
Diretor CGM e APROMAG
Consultoria Geral do Município



SEPLAN

SECRETARIA MUNICIPAL DE PLANEJAMENTO E GESTÃO



MUNICÍPIO DE BARBACENA – MG
DIRETORIA DE LICITAÇÕES

AFV



CGM
CONSULTORIA GERAL DO MUNICÍPIO



- 3.6. Ocorrendo o previsto no item anterior, com o objetivo de não causar danos a nenhuma das partes, a Fiscalização poderá autorizar modificações de caráter urgente, justificando a sua autorização.
- 3.7. A **CONTRATADA** colocará na direção geral das obras e serviços, na parte que lhe compete, profissional devidamente habilitado, que será seu responsável, na forma da legislação vigente.
- 3.8. Os encarregados da obra deverão ser pessoas de experiência, idoneidade técnica e moral e nela deverão permanecer durante as horas de trabalho, além de estarem habilitados a prestar esclarecimentos a ela pertinentes, sempre que solicitados por representantes do **CONTRATANTE**.
- 3.9. A **CONTRATADA** manterá no local das obras e serviços os técnicos e a mão de obra necessários à perfeita execução dos mesmos, por cujos encargos responderá unilateralmente em toda sua plenitude.
- 3.10. A **CONTRATADA** responderá por condições de saúde e higiene de seu pessoal, quanto a alojamento provisórios, bem como por refeições, quando por ela fornecidas, conforme Portaria nº3.214/78, do Ministério do Trabalho e suas modificações.
- 3.11. A Contratada fornecerá e utilizará equipamentos adequados à obra, de acordo com o objetivo da mesma. O transporte, a guarda e manutenção dos mesmos são de sua exclusiva responsabilidade e ônus.
- 3.12. Os equipamentos e materiais estocados e/ou utilizados no canteiro serão considerados como garantia suplementar do cumprimento das obrigações contratuais, cabendo à fiscalização, determinar a remoção de materiais ou equipamentos inservíveis ou que estejam em desacordo com as exigências contratuais.
- 3.13. A execução e operação das obras provisórias e definitivas, transporte de materiais e/ou equipamentos, deverá ser realizada de modo a não interferir, desnecessariamente ou indevidamente, no acesso e/ou uso das vias e bens públicos.
- 3.14. Cabe à Contratada, desde o início até o recebimento definitivo da obra, a ela homologada, a manutenção e segurança de todas as obras localizadas no canteiro, sob sua responsabilidade, inclusive as executadas por terceiros, desde que concluídas ou paralisadas, correndo estas por sua conta, ressaltando-se os danos comprovadamente causados pelos ocupantes.
- 3.15. Correrão por conta da Contratada todas as despesas relativas à proteção, sinalização, tapumes e vigilância das obras provisórias ou definitivas, até a ocupação e recebimento definitivo destas, pelo Contratante.
- 3.16. Após a conclusão das obras e serviços, a Contratada deverá remover todo equipamento utilizado, o material excedente, os entulhos e as obras provisórias, o escritório de obras, entregando os serviços, o local e as áreas contíguas livres e em condições de limpeza e de uso imediato.
- 3.17. A fiscalização poderá exigir, a qualquer momento, de pleno direito, que sejam adotadas, pela Contratada, providências suplementares necessárias à segurança dos serviços e ao bom andamento da obra.
- 3.18. Sem prejuízo da plena responsabilidade da Contratada perante o Contratante ou a terceiros, todos os trabalhos contratados estarão sujeitos à mais ampla e irrestrita fiscalização por parte do Contratante, a qualquer hora, por seus representantes devidamente credenciados.
- 3.19. A fiscalização terá plena autoridade para suspender, por meios amigáveis ou não, os serviços da obra, total ou parcialmente, sempre que julgar conveniente, por motivos técnicos, disciplinares, de segurança e outros.
- 3.20. A fiscalização, constando inoperância, desleixo, incapacidade, falta de exaçoção ou ato desabonador, poderá determinar o afastamento do preposto ou de qualquer empregado da Contratada, bem como de subempreiteiras e/ou subcontratadas.
- 3.21. No prazo de observação das obras, a Contratada deverá executar, sob sua inteira responsabilidade, os trabalhos de reparos, consertos, reconstrução, retificação e restauração de defeitos ou falhas verificadas pela fiscalização após a emissão do Termo de Recebimento Provisório.
- 3.22. A obra será recebida provisoriamente, a partir da entrega, para efeito de verificação da conformidade com as especificações constantes do projeto executivo, memorial descritivo, edital e proposta.

Rua Silva Jardim, nº 340 - Boa Morte, Barbacena - MG CEP: 36.201-900
Telefone: (32) 3339-2007



SEPLAN

SECRETARIA MUNICIPAL DE PLANEJAMENTO E GESTÃO

MUNICÍPIO DE BARBACENA – MG
DIRETORIA DE LICITAÇÕES



AFV



CGM
CONSULTORIA GERAL DO MUNICÍPIO



3.23. A obra será recebida definitivamente, após a verificação da conformidade com as especificações constantes do projeto executivo, memorial descritivo, edital e da proposta, e sua consequente aceitação, que se dará em até 90 (noventa) dias do recebimento provisório.

3.24. A administração Pública rejeitará, no todo ou em parte, a entrega da obra em desacordo com as especificações técnicas exigidas.

3.25. Demais condições de execução a serem atendidas são as constantes no memorial descritivo e do cronograma físico-financeiro.

3.26 A CONTRATADA obriga-se a cumprir fielmente todas as condições previstas na cláusula 13 do edital licitatório.

CLÁUSULA QUARTA – DO PREÇO E DO PAGAMENTO

4.1. O preço total do presente contrato é o importe de R\$ (.....), fixo e irrevogável para o período contratado, vale dizer, por **12 (doze) meses**, a contar da data de sua assinatura, com eficácia legal a partir da publicação do respectivo extrato.

4.2. O pagamento será efetuado por medições em até 30 (trinta) dias da completa instrução dos processos de pagamento junto a Tesouraria da SEFAZ, contendo prioritariamente os relatórios e medições devidamente elaborados e subscritos pela Comissão Especial de Fiscalização e pelo titular da SEMOP.

4.3. Os prazos são considerados após o recebimento de cada processo de pagamento devidamente aprovado pela Controladoria Geral - agente SEFAZ.

4.4. O pagamento será efetuado pelo **CONTRATANTE** à **CONTRATADA**, através de depósito em conta bancária, devendo ser informado os dados necessários ao pagamento.

4.5. Em caso de irregularidade na emissão de documento fiscal, o pagamento será efetuado somente a partir de sua reapresentação, desde que devidamente regularizado.

4.6. Não será pago o serviço realizado em desacordo com as especificações que integram este edital.

4.7. A **CONTRATADA** apresentará na Tesouraria da SEFAZ os originais das certidões negativas de débitos junto ao INSS, FGTS, CNDT e Fazendas Públicas Municipal, Estadual e Federal, válidas e regulares.

CLÁUSULA QUINTA – DA DOTAÇÃO ORÇAMENTÁRIA

As despesas decorrentes do presente contrato, conforme **DRO nº/.....** (fl.....), correrão a expensas da seguinte dotação orçamentária e das que lhe substituírem em exercícios subsequentes:

CLÁUSULA SEXTA – DO REAJUSTE DE PREÇOS

6.1 Os valores constantes deste contrato poderão ser reajustados anualmente, mediante solicitação da parte interessada, de acordo com o índice nacional da construção civil - INCC publicado pela Fundação Getúlio Vargas – FGV, por simples apostila, nos termos do art. 65, § 8º da Lei 8.666/93.

6.2 A periodicidade do contrato será contada a partir da data limite para apresentação da proposta ou do orçamento a que essa se referir.

6.3 O reajuste ou correção monetária se dará de acordo com as disposições previstas nas Leis 10.192/2001 e 8.666/93, naquilo que não conflitarem.

CLÁUSULA SÉTIMA – DO REEQUILÍBRIO ECONÔMICO-FINANCEIRO

7.1. Os valores constantes do Contrato poderão ser revistos em decorrência de eventual redução dos preços praticados no mercado ou de fato que eleve o custo dos serviços ou bens, cabendo ao **CONTRATANTE** promover as negociações junto aos fornecedores, observadas as disposições contidas na alínea "d" do inciso I do caput do art. 65 da Lei 8.666/93.

Rua Silva Jardim, nº 340 - Boa Morte, Barbacena - MG CEP: 36.201-900
Telefone: (32) 3339-2007

COM APROVAÇÃO
Consultoria Geral do Município



SEPLAN

SECRETARIA MUNICIPAL DE PLANEJAMENTO E GESTÃO

MUNICÍPIO DE BARBACENA – MG
DIRETORIA DE LICITAÇÕES



AFV



CGM
CONSULTORIA GERAL DO MUNICÍPIO



7.2. As eventuais solicitações deverão fazer-se acompanhar de comprovação de superveniência do fato imprevisível ou previsível, porém de consequências incalculáveis, bem como de demonstração analítica de seu impacto nos custos do contrato.

7.3. Independentemente de solicitação feita pela **CONTRATADA**, o gestor poderá a qualquer momento reduzir os preços contratados, em conformidade com os parâmetros de pesquisa de mercado realizada ou quando alterações conjunturais provocarem a redução dos preços praticados no mercado nacional e/ou internacional, sendo que o novo preço fixado será válido a partir da publicação no diário Oficial do Município de Barbacena.

7.4. Os preços alterados não poderão ultrapassar os praticados no mercado, mantidas as condições de pagamento fixadas no Edital.

CLÁUSULA OITAVA – DAS OBRIGAÇÕES

8.1. DO CONTRATANTE

8.1.1 Fiscalizar a execução do contrato, avaliar a fiel observância do que foi pactuado, por meio do servidor público designado para acompanhamento e a fiscalização do cumprimento do objeto, registrando em relatório as deficiências porventura existentes, notificando a empresa e determinando prazo para a regularização das falhas observadas.

8.1.2 Proporcionar todas as facilidades, inclusive esclarecimentos atinentes ao objeto deste Termo de Referência, para que a empresa possa cumprir as obrigações dentro das normas e condições da contratação.

8.1.3 Acompanhar, supervisionar, orientar, fiscalizar e avaliar as ações relativas à execução do presente contrato, de conformidade com a legislação pertinente e as normas da Administração Pública, informando a ocorrência de qualquer fato irregular cometido pela **CONTRATADA** que possa comprometer o objeto do contrato.

8.1.4 O **CONTRATANTE** reserva para si o direito de não aceitar ou receber os serviços em desacordo com o previsto neste instrumento e demais documentações contidas no **processo licitatório nº 007/2023 – tomada de preços 001/2023**, em especial termo de referência e especificações do serviço a ser prestado, ou em desconformidade com as normas legais ou técnicas pertinentes ao seu objeto, podendo rescindir a contratação nos termos do previsto nos artigos 77 e seguintes da Lei nº 8.666/93, assim como aplicar o disposto no inciso XI do artigo 24 da referida norma, sem prejuízo das sanções previstas.

8.1.5 Efetuar o pagamento nos termos especificados na **CLÁUSULA QUARTA** do presente contrato, acompanhado da Nota Fiscal e Medição da Obra, dentro do prazo previsto, desde que atendidas às formalidades pactuadas.

8.1.6 Rejeitar no todo ou em parte a prestação de serviços efetuados em desacordo com as condições, procedimentos, especificações contratuais, ficando as correções às custas da **CONTRATADA**.

8.1.7 Cumprir e fazer cumprir todas as disposições contidas neste Edital.

8.1.8 Notificar a **CONTRATADA**, por escrito, sobre imperfeições, falhas ou irregularidades constatadas nos fornecimentos, para que sejam tomadas as medidas corretivas necessárias.

8.1.9 Publicar o extrato do contrato, em consonância com a legislação pertinente, por extrato, no Diário Oficial Eletrônico do Município de Barbacena - e-DOB, conforme **artigo 13, incisos X e XVIII da Lei Municipal nº 5.005 de 20.11.2019**, correndo as despesas à suas expensas, com finco no **§ Único, art. 61 da Lei nº 8.666/93**.

8.2 DA CONTRATADA

8.2.1 Executar o serviço, a contar da assinatura do contrato, na forma e condições fixadas no edital, mediante ordem de serviço expedida pelo Município de Barbacena, nos locais por estes determinados, de conformidade com as necessidades do setor e as solicitações do Gerenciador, observando rigorosamente a regulamentação, as especificações técnicas e às normas da ABNT, aplicáveis à execução dos mesmos.

Rua Silva Jardim, nº 340 - Boa Morte, Barbacena - MG CEP: 36.201-900
Telefone: (32) 3339-2007



SEPLAN

SECRETARIA MUNICIPAL DE PLANEJAMENTO E GESTÃO



MUNICÍPIO DE BARBACENA – MG
DIRETORIA DE LICITAÇÕES

AFV



CGM

CONSULTORIA GERAL DO MUNICÍPIO



- 8.2.2 Arcar com a mão de obra especializada em qualidade e quantidade necessária à perfeita execução dos serviços, arcando com todos os gastos, inclusive alimentação.
- 8.2.3 Providenciar a imediata correção das deficiências, falhas ou irregularidades constatadas pela contratante, referentes à forma de prestação de serviço e ao cumprimento das demais obrigações assumidas no contrato.
- 8.2.4 Sujeitar-se à aplicação das penalidades previstas na cláusula das sanções, quando recusar-se, injustificadamente, em realizar a entrega na forma e dentro do prazo estabelecido.
- 8.2.5 Em caso de necessidade, de conformidade com o que preceitua o art. 65 § 1º da Lei Federal nº 8.666/93, aceitar os acréscimos ou supressões nos quantitativos que se fizerem indispensáveis, sempre nas mesmas condições contratadas.
- 8.2.6 Responder por danos ou prejuízos causados diretamente ao Município de Barbacena ou a terceiros, decorrentes de sua culpa, dolo, ineficiência ou irregularidades cometidas na execução do contrato, não reduzindo essa responsabilidade a fiscalização ou o acompanhamento pela Administração.
- 8.2.7 A **CONTRATADA** assume inteira responsabilidade civil, administrativa e penal por quaisquer danos e/ou prejuízos materiais ou pessoais causados, direta ou indiretamente, por seus empregados ou prepostos, ao **CONTRATANTE** ou a Terceiros, decorrentes de ineficiências ou irregularidades cometidas na execução do contrato ou omissão, seja por culpa ou dolo, resguardando ao Município o direito de regresso, hipótese em que será compelida a responder por tais danos ou prejuízos.
- 8.2.8 Permitir e facilitar à Fiscalização do **CONTRATANTE** a inspeção dos serviços, em qualquer dia e horário, devendo prestar todos os esclarecimentos solicitados.
- 8.2.9 Participar à Fiscalização da Contratante a ocorrência de qualquer fato ou condição que possa atrasar ou impedir a conclusão dos serviços, no todo ou em parte, de acordo com o cronograma, indicando as medidas para corrigir a situação.
- 8.2.10 Respeitar e fazer respeitar, sob as penas legais, a legislação e posturas municipais sobre execução de serviços em locais públicos.
- 8.2.11 Cumprir e fazer cumprir as normas regulamentares de segurança, Medicina e Higiene do Trabalho.
- 8.2.12 Atender à correta especificação dos materiais e as demais normas dispostas na Lei 8.666/93.
- 8.2.13 Comunicar à **CONTRATANTE**, prazo no máximo de 05 (cinco) dias corridos que antecedem o prazo de vencimento da conclusão da obra, os motivos que impossibilitem o seu cumprimento.
- 8.2.14 Responsabilizar-se pelas despesas referentes a seguros, tributos, encargos sociais, trabalhistas, previdenciários, de segurança do trabalho e quaisquer outras decorrentes da execução do contrato que não tenham sido incluídas nos preços propostos, sendo certo que em hipótese alguma possa repassá-las ao **CONTRATANTE** nem responsabilizá-lo subsidiariamente, vedado onerar o objeto do contrato ou restringir sua regularização, conforme dispõe o art. 71, caput e parágrafo 1º da Lei 8.666/93;
- 8.2.15 Comunicar-se com o **CONTRATANTE** por escrito, devendo as comunicações por telefone sendo confirmadas, posteriormente, por escrito.
- 8.2.16 A **CONTRATADA** poderá recorrer à **CONTRATANTE** das decisões da Fiscalização no prazo de 05 (cinco) dias úteis da comunicação respectiva.
- 8.2.17 A **CONTRATADA** será a única responsável pela segurança, guarda e conservação de todos os materiais, equipamentos, ferramentas, utensílios, bem como pela operação destes e das instalações dos serviços.
- 8.2.18 Apresentar os currículos resumidos dos membros da equipe técnica, com a comprovação de regularidade junto ao órgão de classe, para os profissionais que assim a legislação o exigir.

CLÁUSULA NOVE – DA VIGÊNCIA

Este Contrato terá a vigência de **12 (doze) meses**, contados da data da sua assinatura, com eficácia legal a partir da publicação do respectivo extrato, podendo ser prorrogado nos termos dos arts. 57 e 65 da Lei 8.666, sendo

Rua Silva Jardim, nº 340 - Boa Morte, Barbacena - MG CEP: 36.201-900
Telefone: (32) 3339-2007

CGM - APROVADO
Consultoria Geral do Município



SEPLAN

SECRETARIA MUNICIPAL DE PLANEJAMENTO E GESTÃO

MUNICÍPIO DE BARBACENA – MG
DIRETORIA DE LICITAÇÕES



AFV



CGM
CONSULTORIA GERAL DO MUNICÍPIO



certo que o pedido deverá estar acompanhado das devidas justificativas em prol do interesse público. No que tange aos créditos orçamentários, a dotação apresentada é válida até __/__/__, podendo ser substituída pelas dotações seguintes, se for o caso.

DA CLÁUSULA DEZ – DAS SANÇÕES ADMINISTRATIVAS

10.1 A inexecução total ou parcial do contrato de obras e serviços de engenharia e contratos ou instrumentos equivalentes de fornecimento e aos contratos de prestação de serviços, assim como a execução irregular, ou com atraso injustificado, sujeitará a **CONTRATADA**, garantida a prévia defesa, à aplicação das seguintes sanções, conforme artigo 86 a 88 da Lei Federal 8.666/93 e alterações posteriores.

I – advertência escrita;

II – multa;

III – suspensão temporária de participação em licitação e impedimento de contratar com a Administração Municipal, por prazo não superior a dois anos;

IV – declaração de inidoneidade para licitar ou contratar com a Administração Pública, enquanto perdurarem os motivos da punição ou até que seja promovida a reabilitação.

10.2 A pena de advertência deve ser aplicada a título de alerta para adoção das necessárias medidas corretivas, a fim de evitar a aplicação de sanções mais severas, sempre que a **CONTRATADA** descumprir qualquer obrigação contratualmente assumida e/ou qualquer instrumento equivalente, ou desatender as determinações da autoridade competente para acompanhar e fiscalizar a execução do contrato. No caso de fornecimento, deverá ser comunicado ao Exm^o. Sr. Prefeito Municipal através da Comissão de Recebimento de Materiais e pela Secretaria Municipal de Obras Públicas no caso de Serviços de Engenharia e Obras, e ainda, no caso de Serviços de outra natureza ou comuns pelo Secretário da pasta solicitante.

10.3 A pena pecuniária de multa, própria para a punição de atrasos injustificados dos prazos estipulados no cronograma de execução, ou os prazos estipulados para a prestação dos serviços e fornecimentos, pode ser aplicada cumulativamente com as sanções restritivas de direitos, previstas nos incisos III e IV, nos casos de inexecução total e parcial do contrato e/ou instrumento equivalente;

10.4 A pena de suspensão temporária do direito de licitar e impedimento de contratar com a Administração Municipal destina-se a punir a reincidência em faltas já apenadas com advertência, bem como as faltas graves que impliquem a rescisão unilateral do contrato;

10.5 Na estipulação do prazo de suspensão dos direitos do contratado, que não poderá exceder a **02 (dois) anos**, deverão ser considerados o grau de comprometimento do interesse público e o prejuízo pecuniário decorrente das irregularidades constatadas, respeitados os princípios da razoabilidade e da proporcionalidade;

10.6 A pena de suspensão dos direitos da **CONTRATADA** impede-a, durante o prazo fixado, de participar de licitações promovidas pelos órgãos da Administração Municipal, bem como de com eles celebrar contratos;

10.7 A declaração de inidoneidade da **CONTRATADA**, sanção administrativa de máxima intensidade, destina-se a punir faltas gravíssimas de natureza dolosa, das quais decorram prejuízos ao interesse público de difícil reversão;

10.8 A aplicação das sanções previstas nesta cláusula são de competência exclusiva do Prefeito Municipal, facultada a defesa prévia da **CONTRATADA** no respectivo processo administrativo, no prazo de dez dias, contados da abertura de vistas;

10.9 Decorridos **02 (dois) anos** da declaração de inidoneidade, o interessado poderá requerer a sua reabilitação, cujo deferimento está condicionado ao ressarcimento dos prejuízos resultantes da ação punida.

10.10 A multa prevista nesta cláusula será:

- I. De 10% (dez por cento) do valor global do contrato, no caso de inexecução total da obrigação;

Rua Silva Jardim, nº 340 - Boa Morte, Barbacena - MG CEP: 36.201-900
Telefone: (32) 3339-2007



SEPLAN

SECRETARIA MUNICIPAL DE PLANEJAMENTO E GESTÃO



MUNICÍPIO DE BARBACENA – MG
DIRETORIA DE LICITAÇÕES

AFV



CGM
CONSULTORIA GERAL DO MUNICÍPIO



- II. De 10% (dez por cento) do valor correspondente à parte da obrigação contratual não cumprida, no caso de inexecução parcial da obrigação;
- III. De 0,33% (trinta e três centésimos por cento) por dia, no caso de atraso no cumprimento dos prazos de início e conclusão das etapas previstas no cronograma e o descumprimento dos prazos fixados para a entrega, parcelada ou total dos bens e materiais adquiridos na prestação do serviço ou fornecimento, até o máximo de 30 (trinta) dias, a partir dos quais será considerado descumprimento total ou parcial da obrigação, neste último caso, calculada sobre a parcela em atraso. O Município de Barbacena, após este prazo aplicará cumulativamente a multa de 10% (dez por cento) sobre o valor total do contrato e/ou instrumento equivalente, ou sobre o valor correspondente à parcela não executada;
- IV. Na hipótese do previsto no item III anterior, se o descumprimento da obrigação comprometer o regular desenvolvimento das funções administrativas, a multa poderá ser cumulada com a pena de suspensão do direito de licitar e impedimento de contratar com os órgãos da Administração Municipal, por prazo legal, observados os princípios da razoabilidade e da proporcionalidade.
- V. No caso de contrato de prestação de serviços a serem executados de forma contínua, sujeito ao acompanhamento e fiscalização, aplicam-se as disposições contidas no “caput” desta cláusula.
- 10.11 O valor correspondente à multa, após o devido procedimento em que tenha sido assegurado o direito de defesa e de recurso da **CONTRATADA**, será descontado do primeiro pagamento devido pelo Município de Barbacena em decorrência da execução contratual e/ou instrumento equivalente;
- 10.12 Na hipótese de descumprimento total da obrigação, após a celebração do contrato, caso tenha sido exigida garantia, o valor da multa será descontado da mesma;
- 10.13 Na hipótese de descumprimento total da obrigação em face do não atendimento da convocação para a assinatura do contrato, bem como, o valor das penalidades pecuniárias previstas nesta cláusula, deverá ser recolhido à Fazenda Municipal, através de Guia de Recolhimento, no prazo de 30 (trinta) dias contados da intimação, conforme estipulado nos itens I, II e III do número 10.10 deste instrumento;
- 10.14 O não recolhimento da multa no prazo estipulado implicará a sua inscrição na dívida ativa, para cobrança judicial.
- 10.15 As multas não têm caráter compensatório, são independentes e cumulativas e não eximem a **CONTRATADA** da plena execução do contrato.
- 10.16 Se a **CONTRATADA** ficar temporariamente impossibilitada, por motivo de força maior, de cumprir com suas obrigações e responsabilidades, poderá comunicar, por escrito, e no prazo de 48 (quarenta e oito) horas, a existência daqueles motivos, devidamente comprovados, indicando a alteração dos prazos pretendidos.
- 10.17 O comunicado de força maior será julgado à época do seu recebimento com relação à aceitação ou não dos motivos, podendo ou não o **CONTRATANTE** averiguar em fase superior a veracidade do fato.

CLÁUSULA ONZE – DA RESCISÃO CONTRATUAL

- 11.1 Este contrato poderá ser rescindido, por notificação extrajudicial, nas hipóteses previstas no art. 78 da Lei Federal nº 8.666/93 e posteriores alterações, com conseqüências indicadas no art. 80 do mesmo diploma legal, sem prejuízo das sanções previstas no Termo de Referência, Edital e contrato.
- 11.2 Os casos de rescisão contratual serão formalmente motivados, assegurando-se à **CONTRATADA** o direito a prévia e ampla defesa.
- 11.3 A **CONTRATADA** reconhece os direitos do **CONTRATANTE** em caso de rescisão administrativa prevista no art. 77 da Lei 8.666/93.
- 11.4 Além das hipóteses anteriores, poderá o **CONTRATANTE** rescindir o contrato, independentemente de qualquer procedimento judicial ou pagamento de indenização, por falência, dissolução, insolvência da **CONTRATADA**, e, em se tratando de firma individual, por morte de seu titular.

Rua Silva Jardim, nº 340 - Boa Morte, Barbacena - MG CEP: 36.201-900
Telefone: (32) 3339-2007

CGM - APROVADO
Consultoria Geral do Município



SEPLAN

SECRETARIA MUNICIPAL DE PLANEJAMENTO E GESTÃO

MUNICÍPIO DE BARBACENA – MG
DIRETORIA DE LICITAÇÕES



AFV



CLÁUSULA DOZE -DA GERÊNCIA

12.1 Nos termos do art. 67 da Lei 8.666/93 e Instrução Normativa Municipal nº 001/2017 de 29.03.2017, a execução do contrato gera gerida por _____.

12.2 O servidor designado como fiscal deverá anotar em registro próprio todas as ocorrências relacionadas à execução do Contrato, determinando à Contratada que tome providências necessárias à regularização das faltas ou defeitos observados, devendo solicitar a seus superiores imediatos decisões ou providências que ultrapassem as suas competências.

12.3 A fiscalização não exclui e nem reduz responsabilidade da **CONTRATADA**, inclusive perante Terceiros, por quaisquer irregularidades e, a sua ocorrência não implica corresponsabilidade do **CONTRATANTE** ou de seus agentes e/ou prepostos (fiscais).

CLÁUSULA TREZE – DA APROVAÇÃO DA MINUTA

A minuta deste contrato foi aprovada pela Consultoria Geral do Município.

CLÁUSULA QUATORZE – DO FORO

O presente instrumento foi lavrado em decorrência do Processo nº 007/2023, Tomada de Preços nº 001/2023, regendo-se pelas normas da Lei nº 8.666/93 e alterações posteriores, às quais também se sujeitam as partes que o celebram, elegendo-se o Foro da Comarca de Barbacena - MG, para as questões dele resultantes, ou de sua execução, com expressa renúncia de qualquer outro.

E assim, por estarem justas e acordes, firmam as partes o presente contrato, em 03 (três) vias de igual teor e forma, na presença de 02 (duas) testemunhas instrumentárias, para que produza jurídicos e legais efeitos.

Barbacena(MG), _____ de _____ de _____.

Carlos Augusto Soares do Nascimento
Prefeito Municipal
CONTRATANTE

Giovanni Anderson de Souza Cristo
Secretaria Municipal de Obras Públicas – SEMOP
CONTRATANTE

CONTRATADA

TESTEMUNHAS:

- 1) _____
CPF nº _____
- 2) _____
CPF nº _____

Gerência de Licitação
Entrada: 09/03/23
00

Rua Silva Jardim, nº 340 - Boa Morte, Barbacena - MG CEP: 36.201-900
Telefone: (32) 3339-2007



SEPLAN

SECRETARIA MUNICIPAL DE PLANEJAMENTO E GESTÃO

MUNICÍPIO DE BARBACENA – MG
DIRETORIA DE LICITAÇÕES



AFV

ANEXO 10

PLANILHA ORÇAMENTÁRIA; CRONOGRAMA FÍSICO-FINANCEIRO; COMPOSIÇÃO DO BDI; MEMORIAL DESCRITIVO E PROJETO BÁSICO.



Prefeitura Municipal de Barbacena - MG
Secretaria Municipal de Obras Públicas
Diretoria de Infraestrutura

Obra: Pavimentação e Drenagem rua José Pinto e rua H - Distrito de Pinheiro Grosso - Barbacena - MG
Data de Referência: SINAPI 11/2022 Não Desonerado / SETOP Região Leste - Outubro de 2022 Sem Desoneração
Unidade federativa: Barbacena - MG
Planilha Orçamentária
Data: 23/12/2022

BDI: 24,23%

Leandro Rettore Ferreira Garcia
Engenheiro Civil - CREA MG 134.279/D

ITEM	FORTE	CÓDIGO	DESCRIÇÃO DOS SERVIÇOS	UN.	QUANT.	CUSTO UNIT. (R\$)	PREÇO UNIT. COM BDI (R\$)	VALOR TOTAL SEM BDI (R\$)	VALOR TOTAL COM BDI (R\$)	MEMORIAL DE CÁLCULO	
SERVIÇOS PRELIMINARES											
1.1	SETOP	ED-16660	FORNECIMENTO E COLOCAÇÃO DE PLACA DE OBRA EM CHAPA GALVANIZADA #26. ESP: 0,45 MM, PLOTADA COM ADESIVO VINÍLICO, AFIXADA COM REBITES 4,8 X 40 MM, EM ESTRUTURA METÁLICA DE METALON 20 X 20 MM, ESP. 1,25 MM, INCLUSIVE SUPORTE EM EUCALIPTO AUTO CLAVADO PINTADO COM TINTA PVA DUAS (2) DEMÃOS	m²	2,50	297,88	370,06	744,70	925,14	Placa de obra (2,00 x 1,25 m)	
1.2	COMPOSIÇÃO	5	ADMINISTRAÇÃO LOCAL	Mês	4,00	4.206,90	5.226,23	16.827,60	20.904,93	Engenheiro Civil e Técnico de Segurança do Trabalho para acompanhamento da obra: 30 Horas mensais cada durante os 4 meses previstos no cronograma	
1.3	COMPOSIÇÃO	6	FORNECIMENTO E COLOCAÇÃO DE CONE PARA SINALIZAÇÃO DA OBRA	Rua	1,00	649,94	807,42	649,94	807,42	Fornecimento e colocação de 12 cones para sinalização da obra. Os cones deverão ser entregues à fiscalização no término da obra.	
								SUBTOTAL	18.222,24	22.637,49	
DRENAGEM											
2.1	SINAPI	99063	LOCAÇÃO DE REDE DE ÁGUA OU ESGOTO. AF_10/2018	m	124,39	5,79	7,19	720,22	894,73	Locação de Rede de Drenagem: 0,95 m de rede de 300 mm; 93,44 m de rede de 400 mm; 30,00 m de rede de 600 mm	
2.2	SINAPI	90105	ESCAVAÇÃO MECANIZADA DE VALA COM PROFUNDIDADE ATÉ 1,5 M (MÉDIA MONTANTE E JUSANTE/UMA COMPOSIÇÃO POR TRECHO), RETROESCAV. (0,26 M3), LARGURA MENOR QUE 0,8 M, EM SOLO DE 1A CATEGORIA, LOCAIS COM BAIXO NÍVEL DE INTERFERÊNCIA. AF_02/2021	m³	90,27	8,91	11,07	804,33	999,22	Escavação para assentamento de tudo de rede de drenagem: 0,95 m de 300 mm com largura de 0,60 m e altura de 1,00 m; 93,44 m de 400 mm com largura de 0,80 m e altura de 1,20 m	
2.3	SINAPI	90106	ESCAVAÇÃO MECANIZADA DE VALA COM PROFUNDIDADE ATÉ 1,5 M (MÉDIA MONTANTE E JUSANTE/UMA COMPOSIÇÃO POR TRECHO), RETROESCAV. (0,26 M3), LARGURA DE 0,8 M A 1,5 M, EM SOLO DE 1A CATEGORIA, LOCAIS COM BAIXO NÍVEL DE INTERFERÊNCIA. AF_02/2021	m³	36,00	7,58	9,42	272,88	339,00	Escavação para assentamento de tudo de rede de drenagem: 30,00 m de 600 mm com largura de 1,00 m e altura de 1,20 m	
2.4	SINAPI	101616	PREPARO DE FUNDO DE VALA COM LARGURA MENOR QUE 1,5 M (ACERTO DO SOLO NATURAL). AF_08/2020	m²	105,32	5,72	7,11	602,44	748,41	Preparo de fundo das valas: 0,95 m de 300 mm com largura de 0,60 m; 93,44 m de 400 mm com largura de 0,80 m; 30,00 m de 600 mm com largura de 1,00 m	
2.5	SETOP	ED-49812	LASTRO DE CONCRETO MAGRO, INCLUSIVE TRANSPORTE, LANÇAMENTO E ADENSAMENTO	m²	5,27	513,17	637,51	2.702,40	3.357,20	Lastro de concreto magro de 5,00 cm no fundo das valas de rede de: 0,95 m de 300 mm com largura de 0,60 m; 93,44 m de 400 mm com largura de 0,80 m; 30,00 m de 600 mm com largura de 1,00 m	
2.6	SETOP	ED-48675	TUBO DE CONCRETO SIMPLES, CLASSE PS1, DIÂMETRO 300MM, INCLUSIVE FORNECIMENTO, ASSENTAMENTO E REJUNTAMENTO, EXCLUSIVE ESCAVAÇÃO	m	0,95	66,67	82,82	63,34	78,68	Rede de drenagem de 300mm - 0,95 m	
2.6	SETOP	ED-48676	TUBO DE CONCRETO SIMPLES, CLASSE PS1, DIÂMETRO 400MM, INCLUSIVE FORNECIMENTO, ASSENTAMENTO E REJUNTAMENTO, EXCLUSIVE ESCAVAÇÃO	m	93,44	91,08	113,15	8.510,52	10.572,61	Rede de drenagem de 400mm - 93,44 m	
2.6	SETOP	ED-48682	TUBO DE CONCRETO ARMADO, CLASSE PA1, DIÂMETRO 600MM, INCLUSIVE FORNECIMENTO, ASSENTAMENTO E REJUNTAMENTO, EXCLUSIVE ESCAVAÇÃO	m	30,00	184,77	229,54	5.543,10	6.886,19	Rede de drenagem de 600mm - 30,00 m	
2.7	SINAPI	93382	REATERRO MANUAL DE VALAS COM COMPACTAÇÃO MECANIZADA. AF_04/2016	m³	74,38	31,04	38,56	2.308,89	2.868,33	Reaterro, descontando volume da tubulação e deixando 30 cm para realização de base da pavimentação	
2.8	SINAPI	100977	CARGA, MANOBRA E DESCARGA DE SOLOS E MATERIAIS GRANULARES EM CAMINHÃO BASCULANTE 6 M³ - CARGA COM ESCAVADEIRA HIDRÁULICA (CAÇAMBA DE 1,20 M³ / 155 HP) E DESCARGA LIVRE (UNIDADE: M3). AF_07/2020	m³	20,65	7,18	8,92	148,30	184,23	Carga, manobra e descarga do material restante do reaterro (volume escavado - volume reaterroado) acrescido de 30% de empolamento	
2.9	SINAPI	97914	TRANSPORTE COM CAMINHÃO BASCULANTE DE 6 M³, EM VIA URBANA PAVIMENTADA, DMT ATÉ 30 KM (UNIDADE: M3xKM). AF_07/2020	m³ x Km	103,27	2,70	3,35	278,84	346,40	Transporte do volume de material restante do reaterro carregado até o Bota fora (DMT= 5,0km)	
2.10	SINAPI	94287	EXECUÇÃO DE SARJETA DE CONCRETO USINADO, MOLDADA IN LOCO EM TRECHO RETO, 30 CM BASE X 10 CM ALTURA. AF_08/2016	m	231,58	46,51	57,78	10.770,79	13.380,55	Execução de sarjeta com largura de 0,30 m	
2.11	SETOP	ED-49930	CAIXA DE DRENAGEM DE INSPEÇÃO/PASSAGEM EM ALVENARIA (90X90X140CM), REVESTIMENTO EM ARGAMASSA COM ADITIVO IMPERMEABILIZANTE, COM TAMPA EM GRELHA, INCLUSIVE ESCAVAÇÃO, REATERRO E TRANSPORTE E RETIRADA DO MATERIAL ESCAVADO (EM CAÇAMBA)	unid.	4,00	1.819,57	2.260,45	7.278,28	9.041,81	Caixa cega de passagem (conforme projeto): 04 Unidades	
2.12	SINAPI	102666	DRENO SUBSUPERFICIAL (SEÇÃO 0,40 X 0,40 M), COM TUBO DE PEAD CORRUGADO PERFURADO, DN 100 MM, ENCHIMENTO COM BRITA, ENVOLVIDO COM MANTA GEOTÊXTIL. AF_07/2021	m	82,55	57,88	71,90	4.777,99	5.935,70	Execução de dreno subsuperficial (conforme projeto): 82,55 m	
2.13	COMPOSIÇÃO	3	TRINCHEIRA DE CONCRETO COM PROFUNDIDADE DE 1,20 M E LARGURA DE 1,20 M, GRELHA EM TRILHO TR-37	m	12,15	2.247,16	2.791,65	27.302,99	33.918,51	Execução de duas trincheiras (conforme projeto): 5,28 m e 6,87 m	
2.14	COMPOSIÇÃO	2	BOCA DE LOBO COM TRILHO TR-37, EM ALVENARIA COM BLOCOS DE CONCRETO, DIMENSÕES: 1,2X1,2X1,2 M	unid.	8,00	2.596,57	3.225,72	20.772,56	25.805,75	08 unidades (conforme projeto)	
2.15	COMPOSIÇÃO	9	RETIFICAÇÃO E REBAIXAMENTO DE LEITO DE CÓRREGO	H	8,00	220,28	273,65	1.762,24	2.189,23	Retificação e rebaixamento de leito do córrego com retroescavadeira	
2.16	COMPOSIÇÃO	4	EXECUÇÃO DE CABEÇA DE CONCRETO ARMADO PARA TRAVAMENTO DE MANILHAS (DESCARGA EM CÓRREGO)	m³	2,00	1.406,07	1.746,76	2.812,13	3.493,51	Execução de cabeça de concreto armado para travamento da rede de drenagem na descarga no córrego	
								SUBTOTAL	92.857,86	121.040,06	



Prefeitura Municipal de Barbacena - MG
Secretaria Municipal de Obras Públicas
Diretoria de Infraestrutura

Obra: Pavimentação e Drenagem rua José Pinto e rua H - Distrito de Pinheiro Grosso - Barbacena - MG
Data de Referência: SINAPI 11/2022 Não Desonerado / SETOP Região Leste - Outubro de 2022 Sem Desoneração
Unidade federativa: Barbacena - MG
Planilha Orçamentária
Data: 23/12/2022

BDI: 24,23%



Leandro Rettore Ferreira Garcia
Engenheiro Civil - CREA MG 134.279/D

ITEM	FONTE	CÓDIGO	DESCRIÇÃO DOS SERVIÇOS	UN.	QUANT.	CUSTO UNIT. (R\$)	PREÇO UNIT. COM BDI (R\$)	VALOR TOTAL SEM BDI (R\$)	VALOR TOTAL COM BDI (R\$)	MEMORIAL DE CÁLCULO	
3			PAVIMENTAÇÃO								
3.1	SETOP	RO-41082	REGULARIZAÇÃO DO SUB-LEITO (PROCTOR INTERMEDIÁRIO)	m²	1.841,48	1,24	1,54	2.283,44	2.836,71	Regularização em área de pavimentação (1.841,48 m² conforme hachura em projeto)	
3.2	SINAPI	100977	CARGA, MANOBRA E DESCARGA DE SOLOS E MATERIAIS GRANULARES EM CAMINHÃO BASCULANTE 6 M³ - CARGA COM ESCAVADEIRA HIDRÁULICA (CAÇAMBA DE 1,20 M³ / 155 HP) E DESCARGA LIVRE (UNIDADE: M3). AF_07/2020	m³	184,15	7,18	8,92	1.322,18	1.642,55	Carga, manobra e descarga do material retirado na regularização (média de 10 cm de espessura)	
3.3	SINAPI	97914	TRANSPORTE COM CAMINHÃO BASCULANTE DE 6 M³, EM VIA URBANA PAVIMENTADA, DMT ATÉ 30 KM (UNIDADE: M3XKM). AF_07/2020	m³ x Km	920,74	2,70	3,35	2.486,00	3.088,36	Transporte do material retirado da regularização até o bota-fora (DMT = 5,0km)	
3.4	SETOP	RO-43836	BASE, COM MISTURA NA PISTA, DE BICA CORRIDA MELHORADA COM 2% DE CIMENTO, COMPACTADA NA ENERGIA DO PROCTOR INTERMEDIÁRIO (EXECUÇÃO, INCLUINDO FORNECIMENTO E TRANSPORTE DO CIMENTO, FORNECIMENTO DA BICA CORRIDA, ESPALHAMENTO, UMDECIMENTO, HOMOGENEIZAÇÃO E COMPACTAÇÃO DA MISTURA; EXCLUI O TRANSPORTE DA BICA CORRIDA)	m²	368,30	143,66	178,47	52.909,40	65.729,35	Execução de base com espessura de 0,20 m em área de pavimentação (1.841,48 m² conforme hachura em projeto)	
3.5	SINAPI	100977	CARGA, MANOBRA E DESCARGA DE SOLOS E MATERIAIS GRANULARES EM CAMINHÃO BASCULANTE 6 M³ - CARGA COM ESCAVADEIRA HIDRÁULICA (CAÇAMBA DE 1,20 M³ / 155 HP) E DESCARGA LIVRE (UNIDADE: M3). AF_07/2020	m³	368,30	7,18	8,92	2.644,37	3.285,09	Carga, manobra e descarga do material de base	
3.6	SINAPI	97914	TRANSPORTE COM CAMINHÃO BASCULANTE DE 6 M³, EM VIA URBANA PAVIMENTADA, DMT ATÉ 30 KM (UNIDADE: M3XKM). AF_07/2020	m³ x Km	1.104,89	2,70	3,35	2.983,20	3.706,03	Transporte do material de base da Jazida até a obra (DMT = 3,0km)	
3.7	COMPOSIÇÃO	8	EXECUÇÃO DE PAVIMENTO EM PISO INTERTRAVADO, COM BLOCO SEXTAVADO DE 25 X 25 CM, ESPESSURA 8 CM E COMPACTAÇÃO COM ROLO COMPACTADOR DE UM CILINDRO AÇO LISO	m²	1.841,48	70,24	87,26	129.340,08	160.679,18	Execução de bloquetamento compactado com rolo liso	
3.8	COMPOSIÇÃO	1	VIGA DE CONTENÇÃO TRANSVERSAL DE CONCRETO ARMADO COM SEÇÃO 15X30 CM PARA PAVIMENTO INTERTRAVADO/BLOQUETE	m	73,65	79,36	98,59	5.844,89	7.261,11	Vigas de travamento do bloquetamento (conforme projeto)	
3.9	SINAPI	94990	EXECUÇÃO DE PASSEIO (CALÇADA) OU PISO DE CONCRETO COM CONCRETO MOLDADO IN LÓCO, FEITO EM OBRA, ACABAMENTO CONVENCIONAL, NÃO ARMADO. AF_08/2022	m²	15,46	755,93	939,09	11.690,31	14.522,87	Execução de calçada em concreto com 8,00 cm de espessura (conforme projeto)	
3.14	COMPOSIÇÃO	10	ASSENTAMENTO DE GUIA (MEIO-FIO), CONFECCIONADA EM CONCRETO PRÉ-FABRICADO, DIMENSÕES 80X10X10X30 CM (COMPRIMENTO X BASE INFERIOR X BASE SUPERIOR X ALTURA)	m	477,13	56,76	70,51	27.081,90	33.643,84	Assentamento de meio-fio (conforme projeto)	
3.15	COMPOSIÇÃO	7	REATERRO MANUAL APOIADO COM SOQUETE PARA TRAVAMENTO DO MEIO-FIO (0,30 M DE ALTURA X 0,50 M DE LARGURA)	m³	71,57	44,94	55,83	3.216,33	3.995,65	Reaterro manual compactado para travamento do meio-fio (atrás da peça), com 30 cm de altura e 50 cm de largura	
								SUBTOTAL	241.802,09	300.390,73	
								VALOR TOTAL	352.882,19	444.068,28	



Prefeitura Municipal de Barbacena - MG
Secretaria Municipal de Obras Públicas
Diretoria de Infraestrutura

Obra: Pavimentação e Drenagem rua José Pinto e rua H - Distrito de Pinheiro Grosso - Barbacena – MG
 Data de Referência: SINAPI 11/2022 Não Desonerado / SETOP Região Leste - Outubro de 2022 Sem Desoneração
 Unidade federativa: Barbacena - MG
 Composições de Custos
 Data: 23/12/2022



 Leandro Rettore Ferreira Garcia
 Engenheiro Civil - CREA MG 134.279/D

FONTE	CÓDIGO	DESCRIÇÃO	UNIDADE	COEFICIENTE	CUSTO UNITÁRIO SEM BDI	CUSTO FINAL SEM BDI
COMPOSIÇÃO	1	VIGA DE CONTENÇÃO TRANSVERSAL DE CONCRETO ARMADO COM SEÇÃO 15X30 CM PARA PAVIMENTO INTERTRAVADO/BLOQUETE	m			79,36
SINAPI	94970	CONCRETO FCK = 20MPA, TRAÇO 1:2,7:3 (CIMENTO/ AREIA MÉDIA/ BRITA 1) - PREPARO MECÂNICO COM BETONEIRA 600 L. AF. 07/2016	m³	0,0450000	468,60	21,09
SINAPI	93358	ESCAVAÇÃO MANUAL DE VALA COM PROFUNDIDADE MENOR OU IGUAL A 1,30 M. AF. 02/2021	m³	0,0450000	74,13	3,34
SINAPI	96545	ARMAÇÃO DE BLOCO, VIGA BALDRAME OU SAPATA UTILIZANDO AÇO CA-50 DE 8 MM - MONTAGEM. AF. 06/2017	Kg	1,5800000	16,29	25,74
SINAPI	96543	ARMAÇÃO DE BLOCO, VIGA BALDRAME E SAPATA UTILIZANDO AÇO CA-60 DE 5 MM - MONTAGEM. AF. 06/2017	Kg	0,5390000	18,71	10,08
SINAPI	88309	PEDREIRO COM ENCARGOS COMPLEMENTARES	H	0,4400000	25,98	11,43
SINAPI	88316	SERVEnte COM ENCARGOS COMPLEMENTARES	H	0,4100000	18,74	7,68
COMPOSIÇÃO	2	BOCA DE LOBO COM TRILHO TR-37, EM ALVENARIA COM BLOCOS DE CONCRETO, DIMENSÕES: 1,2X1,2X1,2 M	Unid			2.596,57
SINAPI-I	660	CANALETA DE CONCRETO 19 X 19 X 19 CM (CLASSE C - NBR 6136)	Unid	28,35	2,90	82,22
SINAPI-I	2692	DESMOLDANTE PROTETOR PARA FORMAS DE MADEIRA, DE BASE OLEOSA EMULSIONADA EM AGUA	L	0,0105	5,92	0,06
SINAPI-I	4491	PONTALETE *7,5 X 7,5* CM EM PINUS, MISTA OU EQUIVALENTE DA REGIAO - BRUTA	m	0,2294	8,56	1,96
SINAPI-I	4517	SARRAFO *2,5 X 7,5* CM EM PINUS, MISTA OU EQUIVALENTE DA REGIAO - BRUTA	m	0,2728	2,99	0,82
SINAPI-I	5069	PREGO DE AÇO POLIDO COM CABECA 17 X 27 (2 1/2 X 11)	Kg	0,0242	24,88	0,60
SINAPI	5678	RETROESCAVADEIRA SOBRE RODAS COM CARREGADEIRA, TRAÇÃO 4X4, POTÊNCIA LÍQ. 88 HP, CAÇAMBA CARREG. CAP. MÍN. 1 M3, CAÇAMBA RETRO CAP. 0,26 M3, PESO OPERACIONAL MÍN. 6.674 KG, PROFUNDIDADE ESCAVAÇÃO MÁX. 4,37 M - CHP DIURNO. AF. 06/2014	CHP	0,0528	155,60	8,22
SINAPI	5679	RETROESCAVADEIRA SOBRE RODAS COM CARREGADEIRA, TRAÇÃO 4X4, POTÊNCIA LÍQ. 88 HP, CAÇAMBA CARREG. CAP. MÍN. 1 M3, CAÇAMBA RETRO CAP. 0,26 M3, PESO OPERACIONAL MÍN. 6.674 KG, PROFUNDIDADE ESCAVAÇÃO MÁX. 4,37 M - CHI DIURNO. AF. 06/2014	CHI	0,1075	64,68	6,95
SINAPI-I	6193	TABUA NAO APARELHADA *2,5 X 20* CM, EM MACARANDUBA, ANGELIM OU EQUIVALENTE DA REGIAO - BRUTA	m	0,8556	29,29	25,06
SINAPI-I	34564	BLOCO DE CONCRETO ESTRUTURAL 14 X 19 X 29 CM, FBK 14 MPA (NBR 6136)	Unid	61,8757	4,33	267,92
SETOP	ED-28447	PERFIL TRILHO (MATERIAL: AÇO CARBONO TIPO: TR-37 MASSA LINEAR: 37KG/M) - FORNECIMENTO, EXCLUSIVE SERVIÇO DE MONTAGEM/ INSTALAÇÃO	m	6	166,50	999,00
SINAPI	87316	ARGAMASSA TRAÇO 1:4 (EM VOLUME DE CIMENTO E AREIA GROSSA ÚMIDA) PARA CHAPISCO CONVENCIONAL, PREPARO MECÂNICO COM BETONEIRA 400 L. AF. 08/2019	m³	0,006	486,35	2,92
SINAPI	88309	PEDREIRO COM ENCARGOS COMPLEMENTARES	H	13,8543	25,98	359,93
SINAPI	88316	SERVEnte COM ENCARGOS COMPLEMENTARES	H	10,8855	18,74	203,99
SINAPI	88628	ARGAMASSA TRAÇO 1:3 (EM VOLUME DE CIMENTO E AREIA MÉDIA ÚMIDA), PREPARO MECÂNICO COM BETONEIRA 400 L. AF. 08/2019	m³	0,5972	569,12	339,88
SINAPI	89993	GRAUTEAMENTO VERTICAL EM ALVENARIA ESTRUTURAL. AF. 01/2015	m³	0,0299	1.006,92	30,11
SINAPI	89995	GRAUTEAMENTO DE CINTA SUPERIOR OU DE VERGA EM ALVENARIA ESTRUTURAL. AF. 01/2015	m³	0,0831	972,96	80,85
SINAPI	89996	ARMAÇÃO VERTICAL DE ALVENARIA ESTRUTURAL; DIÂMETRO DE 10,0 MM. AF. 01/2015	Kg	0,9872	12,07	11,92
SINAPI	89998	ARMAÇÃO DE CINTA DE ALVENARIA ESTRUTURAL; DIÂMETRO DE 10,0 MM. AF. 01/2015	Kg	3,3318	11,58	38,58
SINAPI	94970	CONCRETO FCK = 20MPA, TRAÇO 1:2,7:3 (CIMENTO/ AREIA MÉDIA/ BRITA 1) - PREPARO MECÂNICO COM BETONEIRA 600 L. AF. 07/2016	m³	0,2768	468,60	129,71
SINAPI	101617	PREPARO DE FUNDO DE VALA COM LARGURA MAIOR OU IGUAL A 1,5 M E MENOR QUE 2,5 M (ACERTO DO SOLO NATURAL). AF. 08/2020	m²	2,08	2,82	5,87



Prefeitura Municipal de Barbacena - MG
Secretaria Municipal de Obras Públicas
Diretoria de Infraestrutura

Obra: Pavimentação e Drenagem rua José Pinto e rua H - Distrito de Pinheiro Grosso - Barbacena – MG
 Data de Referência: SINAPI 11/2022 Não Desonerado / SETOP Região Leste - Outubro de 2022 Sem Desoneração
 Unidade federativa: Barbacena - MG
 Composições de Custos
 Data: 23/12/2022



Leandro Rettore Ferreira Garcia
 Engenheiro Civil - CREA MG 134.279/D

FORTE	CÓDIGO	DESCRIÇÃO	UNIDADE	COEFICIENTE	CUSTO UNITÁRIO SEM BDI	CUSTO FINAL SEM BDI
COMPOSIÇÃO	3	TRINCHEIRA DE CONCRETO COM PROFUNDIDADE DE 1,20 M E LARGURA DE 1,20 M, GRELHA EM TRILHO TR-37	m			2.247,16
SINAPI-I	660	CANALETA DE CONCRETO 19 X 19 X 19 CM (CLASSE C - NBR 6136)	Unid	23,62689	2,90	68,52
SINAPI-I	2692	DESMOLDANTE PROTETOR PARA FORMAS DE MADEIRA, DE BASE OLEOSA EMULSIONADA EM ÁGUA	L	0,0087507	5,92	0,05
SINAPI-I	4491	PONTALETE *7,5 X 7,5* CM EM PINUS, MISTA OU EQUIVALENTE DA REGIAO - BRUTA	m	0,19118196	8,56	1,64
SINAPI-I	4517	SARRAFO *2,5 X 7,5* CM EM PINUS, MISTA OU EQUIVALENTE DA REGIAO - BRUTA	m	0,22735152	2,99	0,68
SINAPI-I	5069	PREGO DE AÇO POLIDO COM CABECA 17 X 27 (2 1/2 X 11)	Kg	0,02016828	24,88	0,50
SINAPI	5678	RETROESCAVADEIRA SOBRE RODAS COM CARREGADEIRA, TRAÇÃO 4X4, POTÊNCIA LÍQ. 88 HP, CAÇAMBA CARREG. CAP. MÍN. 1 M3, CAÇAMBA RETRO CAP. 0,26 M3, PESO OPERACIONAL MÍN. 6.674 KG, PROFUNDIDADE ESCAVAÇÃO MÁX. 4,37 M - CHP DIURNO. AF_06/2014	CHP	0,04400352	155,60	6,85
SINAPI	5679	RETROESCAVADEIRA SOBRE RODAS COM CARREGADEIRA, TRAÇÃO 4X4, POTÊNCIA LÍQ. 88 HP, CAÇAMBA CARREG. CAP. MÍN. 1 M3, CAÇAMBA RETRO CAP. 0,26 M3, PESO OPERACIONAL MÍN. 6.674 KG, PROFUNDIDADE ESCAVAÇÃO MÁX. 4,37 M - CHI DIURNO. AF_06/2014	CHI	0,0895905	64,68	5,79
SINAPI-I	6193	TABUA NAO APARELHADA *2,5 X 20* CM, EM MACARANDUBA, ANGELIM OU EQUIVALENTE DA REGIAO - BRUTA	m	0,71305704	29,29	20,89
SINAPI-I	34564	BLOCO DE CONCRETO ESTRUTURAL 14 X 19 X 29 CM, FBK 14 MPA (NBR 6136)	Unid	51,56720838	4,33	223,29
SETOP	ED-28447	PERFIL TRILHO (MATERIAL: AÇO CARBONO TIPO: TR-37 MASSA LINEAR: 37KG/M) - FORNECIMENTO, EXCLUSIVE SERVIÇO DE MONTAGEM/ INSTALAÇÃO	m	5,5	166,50	915,75
SINAPI	87316	ARGAMASSA TRAÇO 1:4 (EM VOLUME DE CIMENTO E AREIA GROSSA ÚMIDA) PARA CHAPISCO CONVENCIONAL, PREPARO MECÂNICO COM BETONEIRA 400 L. AF_08/2019	m³	0,0050004	486,35	2,43
SINAPI	88309	PEDREIRO COM ENCARGOS COMPLEMENTARES	H	11,54617362	25,98	299,97
SINAPI	88316	SERVENTE COM ENCARGOS COMPLEMENTARES	H	9,0719757	18,74	170,01
SINAPI	88628	ARGAMASSA TRAÇO 1:3 (EM VOLUME DE CIMENTO E AREIA MÉDIA ÚMIDA), PREPARO MECÂNICO COM BETONEIRA 400 L. AF_08/2019	m³	0,49770648	569,12	283,25
SINAPI	89993	GRAUTEAMENTO VERTICAL EM ALVENARIA ESTRUTURAL. AF_01/2015	m³	0,02491866	1.006,92	25,09
SINAPI	89995	GRAUTEAMENTO DE CINTA SUPERIOR OU DE VERGA EM ALVENARIA ESTRUTURAL. AF_01/2015	m³	0,06925554	972,96	67,38
SINAPI	89996	ARMAÇÃO VERTICAL DE ALVENARIA ESTRUTURAL; DIÂMETRO DE 10,0 MM. AF_01/2015	Kg	0,82273248	12,07	9,93
SINAPI	89998	ARMAÇÃO DE CINTA DE ALVENARIA ESTRUTURAL; DIÂMETRO DE 10,0 MM. AF_01/2015	Kg	2,77672212	11,58	32,15
SINAPI	94970	CONCRETO FCK = 20MPA, TRAÇO 1:2,7:3 (CIMENTO/ AREIA MÉDIA/ BRITA 1) - PREPARO MECÂNICO COM BETONEIRA 600 L. AF_07/2016	m³	0,23068512	468,60	108,10
SINAPI	101617	PREPARO DE FUNDO DE VALA COM LARGURA MAIOR OU IGUAL A 1,5 M E MENOR QUE 2,5 M (ACERTO DO SOLO NATURAL). AF_08/2020	m²	1,733472	2,82	4,89
COMPOSIÇÃO	4	EXECUÇÃO DE CABEÇA DE CONCRETO ARMADO PARA TRAVAMENTO DE MANILHAS (DESCARGA EM CÔRREGO)	m³			1.406,07
SINAPI-I	34493	CONCRETO USINADO BOMBEAVEL, CLASSE DE RESISTENCIA C25, COM BRITA 0 E 1, SLUMP = M3 563,44 100 +/- 20 MM, EXCLUI SERVIÇO DE BOMBAMENTO (NBR 8953)	m³	1,1	586,06	644,67
SINAPI	96540	FABRICAÇÃO, MONTAGEM E DESMONTAGEM DE FÔRMA PARA BLOCO DE COROAMENTO, EM CHAPA DE MADEIRA COMPENSADA RESINADA, E=17 MM, 4 UTILIZAÇÕES. AF_06/2017	m²	2	139,00	278,00
SINAPI	96542	FABRICAÇÃO, MONTAGEM E DESMONTAGEM DE FÔRMA PARA VIGA BALDRAME, EM CHAPA DE MADEIRA COMPENSADA RESINADA, E=17 MM, 4 UTILIZAÇÕES. AF_06/2017	m²	2	89,35	178,70
SINAPI	92916	ARMAÇÃO DE ESTRUTURAS DIVERSAS DE CONCRETO ARMADO, EXCETO VIGAS, PILARES, LAJES E FUNDAÇÕES, UTILIZANDO AÇO CA-50 DE 6,3 MM - MONTAGEM. AF_06/2022	Kg	10	16,73	167,30
SINAPI	92919	ARMAÇÃO DE ESTRUTURAS DIVERSAS DE CONCRETO ARMADO, EXCETO VIGAS, PILARES, LAJES E FUNDAÇÕES, UTILIZANDO AÇO CA-50 DE 10,0 MM - MONTAGEM. AF_06/2022	Kg	10	13,74	137,40
COMPOSIÇÃO	5	ADMINISTRAÇÃO LOCAL	Mês			4.206,90
SINAPI	90777	ENGENHEIRO CIVIL DE OBRA JUNIOR COM ENCARGOS COMPLEMENTARES	H	30	104,67	3.140,10
SINAPI	100309	TÉCNICO EM SEGURANÇA DO TRABALHO COM ENCARGOS COMPLEMENTARES	H	30	35,56	1.066,80



Prefeitura Municipal de Barbacena - MG
Secretaria Municipal de Obras Públicas
Diretoria de Infraestrutura

Obra: Pavimentação e Drenagem rua José Pinto e rua H - Distrito de Pinheiro Grosso - Barbacena - MG
Data de Referência: SINAPI 11/2022 Não Desonerado / SETOP Região Leste - Outubro de 2022 Sem Desoneração
Unidade federativa: Barbacena - MG
Composições de Custos
Data: 23/12/2022

Leandro Rettore Ferreira Garcia
Engenheiro Civil - CREA MG 134.279/D

FONTE	CÓDIGO	DESCRIÇÃO	UNIDADE	COEFICIENTE	CUSTO UNITÁRIO SEM BDI	CUSTO FINAL SEM BDI
COMPOSIÇÃO	6	FORNECIMENTO E COLOCAÇÃO DE CONE PARA SINALIZAÇÃO DA OBRA	Rua			649,94
SINAPI	88316	SERVENTE COM ENCARGOS COMPLEMENTARES	H	1	18,74	18,74
SINAPI-I	13244	CONE DE SINALIZAÇÃO EM PVC RÍGIDO COM FAIXA REFLETIVA, H = 70 / 76 CM	Unid	12	52,60	631,20
COMPOSIÇÃO	7	REATERRO MANUAL APOILOADO COM SOQUETE PARA TRAVAMENTO DO MEIO-FIO (0,30 M DE ALTURA X 0,50 M DE LARGURA)	m ³			44,94
SINAPI	96995	REATERRO MANUAL APOILOADO COM SOQUETE. AF_10/2017	m ³	1	44,94	44,94
COMPOSIÇÃO	8	EXECUÇÃO DE PAVIMENTO EM PISO INTERTRAVADO, COM BLOCO SEXTAVADO DE 25 X 25 CM, ESPESSURA 8 CM E COMPACTAÇÃO COM ROLO COMPACTADOR DE UM CILINDRO AÇO LISO	m ²			70,24
SINAPI-I	370	AREIA MÉDIA - POSTO JAZIDA/FORNECEDOR (RETIRADO NA JAZIDA, SEM TRANSPORTE)	m ³	0,0568	100,00	5,68
SINAPI-I	712	BLOQUETE/PISO INTERTRAVADO DE CONCRETO - MODELO SEXTAVADO / HEXAGONAL, 25 M2 56,74 CM X 25 CM, E = 8 CM, RESISTENCIA DE 35 MPA (NBR 9781), COR NATURAL	m ²	1,0038	56,74	56,96
SINAPI-I	4741	PO DE PEDRA (POSTO PEDREIRA/FORNECEDOR, SEM FRETE)	m ³	0,0066	105,27	0,69
SINAPI	88260	CALCETEIRO COM ENCARGOS COMPLEMENTARES	H	0,1683	19,99	3,36
SINAPI	88316	SERVENTE COM ENCARGOS COMPLEMENTARES	H	0,1683	18,74	3,15
SINAPI	5685	ROLO COMPACTADOR VIBRATÓRIO DE UM CILINDRO AÇO LISO, POTÊNCIA 80 HP, PESO OPERACIONAL MÁXIMO 8,1 T, IMPACTO DINÂMICO 16,15 / 9,5 T, LARGURA DE TRABALHO 1,68 M - CHI DIURNO. AF_06/2014	CHI	0,0025	55,00	0,14
SINAPI	5684	ROLO COMPACTADOR VIBRATÓRIO DE UM CILINDRO AÇO LISO, POTÊNCIA 80 HP, PESO OPERACIONAL MÁXIMO 8,1 T, IMPACTO DINÂMICO 16,15 / 9,5 T, LARGURA DE TRABALHO 1,68 M - CHP DIURNO. AF_06/2014	CHP	0,001	149,87	0,15
SINAPI	91283	CORTADORA DE PISO COM MOTOR 4 TEMPOS A GASOLINA, POTÊNCIA DE 13 HP, COM DISCO DE CORTE DIAMANTADO SEGMENTADO PARA CONCRETO, DIÂMETRO DE 350 MM, FURO DE 1" (14 X 1") - CHP DIURNO. AF_08/2015	CHP	0,0038	8,71	0,03
SINAPI	91285	CORTADORA DE PISO COM MOTOR 4 TEMPOS A GASOLINA, POTÊNCIA DE 13 HP, COM DISCO DE CORTE DIAMANTADO SEGMENTADO PARA CONCRETO, DIÂMETRO DE 350 MM, FURO DE 1" (14 X 1") - CHI DIURNO. AF_08/2015	CHI	0,0804	0,79	0,06
COMPOSIÇÃO	9	RETIFICAÇÃO E REBAIXAMENTO DE LEITO DE CÔRREGO	H			220,28
SINAPI	5678	RETROESCAVADEIRA SOBRE RODAS COM CARREGADEIRA, TRAÇÃO 4X4, POTÊNCIA LÍQ. 88 HP, CAÇAMBA CARREG. CAP. MÍN. 1 M3, CAÇAMBA RETRO CAP. 0,26 M3, PESO OPERACIONAL MÍN. 6.674 KG, PROFUNDIDADE ESCAVAÇÃO MÁX. 4,37 M - CHP DIURNO. AF_06/2014	CHP	1	155,60	155,60
SINAPI	5679	RETROESCAVADEIRA SOBRE RODAS COM CARREGADEIRA, TRAÇÃO 4X4, POTÊNCIA LÍQ. 88 HP, CAÇAMBA CARREG. CAP. MÍN. 1 M3, CAÇAMBA RETRO CAP. 0,26 M3, PESO OPERACIONAL MÍN. 6.674 KG, PROFUNDIDADE ESCAVAÇÃO MÁX. 4,37 M - CHI DIURNO. AF_06/2014	CHI	1	64,68	64,68
COMPOSIÇÃO	10	ASSENTAMENTO DE GUIA (MEIO-FIO), CONFECCIONADA EM CONCRETO PRÉ-FABRICADO, DIMENSÕES 80X10X10X30 CM (COMPRIMENTO X BASE INFERIOR X BASE SUPERIOR X ALTURA)	m			56,76
SINAPI-I	370	AREIA MÉDIA - POSTO JAZIDA/FORNECEDOR (RETIRADO NA JAZIDA, SEM TRANSPORTE)	m ³	0,007	100,00	0,70
SINAPI-I	41683	MEIO-FIO OU GUIA DE CONCRETO PRE MOLDADO, COMP 80 CM, *30 X 10/10* (H X L1/L2)	m	1,005	36,97	37,15
SINAPI	88309	PEDREIRO COM ENCARGOS COMPLEMENTARES	H	0,394	25,98	10,24
SINAPI	88316	SERVENTE COM ENCARGOS COMPLEMENTARES	H	0,394	18,74	7,38
SINAPI	88629	ARGAMASSA TRAÇO 1:3 (EM VOLUME DE CIMENTO E AREIA MÉDIA ÚMIDA), PREPARO MANUAL. AF_08/2019	m ³	0,002	644,30	1,29



Prefeitura Municipal de Barbacena - MG
Secretaria Municipal de Obras Públicas
Diretoria de Infraestrutura

Obra: Pavimentação e Drenagem rua José Pinto e rua H - Distrito de Pinheiro Grosso - Barbacena - MG

Data de Referência: SINAPI 11/2022 Não Desonerado / SETOP Região Leste - Outubro de 2022 Sem Desoneração

Unidade federativa: Barbacena - MG

Cronograma

Data: 23/12/2022

Leandro Rettore Ferreira Garcia
Engenheiro Civil - CREA MG 134.279/D

ITEM	DESCRIÇÃO DOS SERVIÇOS	VALOR (R\$)	% ITEM	MÊS			
				1	2	3	4
1	SERVIÇOS PRELIMINARES	22.637,49	5,10%	30,74%	23,09%	23,09%	23,09%
2	DRENAGEM	121.040,06	27,26%	23%	66%		11%
3	PAVIMENTAÇÃO	300.390,73	67,65%		13%	55%	33%
VALORES TOTAIS		444.068,28	100,00%	34.233,80	123.250,24	169.484,46	117.099,79



Prefeitura Municipal de Barbacena - MG
Secretaria Municipal de Obras Públicas
Diretoria de Infraestrutura

Obra: Pavimentação e Drenagem rua José Pinto e rua H - Distrito de Pinheiro Grosso - Barbacena – MG

Data de Referência: SINAPI 11/2022 Não Desonerado / SETOP Região Leste - Outubro de 2022 Sem Desoneração

Composição do BDI

Data: 23/12/2022

Leandro Rettore Ferreira Garcia
Engenheiro Civil - CREA MG 134.279/D

Itens	Siglas	% Adotado
Administração Central	AC	4,53%
Seguro e Garantia	S	0,74%
Risco	R	0,97%
Despesas Financeiras	DF	1,21%
Lucro	L	8,43%
Tributos (impostos COFINS 3% e PIS 0,65%)	I	3,65%
Tributos (ISS, variável de acordo com o município)	I	2,50%
Tributos (Contribuição Previdenciária sobre a Receita Bruta - 0% ou 4,5% - Desoneração)		0,00%
BDI SEM desoneração (Fórmula Acórdão TCU)	BDI PAD	24,23%

Fórmula adotada:
$$\text{BDI} = \frac{(1+AC+S+R+G)(1+DF)(1+L) - 1}{(1-I)}$$

AC: taxa de administração central

S: taxa de seguros

R: taxa de riscos

G: taxa de garantias

DF: taxa de despesas financeiras

L: taxa de lucro/remuneração

I: taxa de incidência de impostos (PIS, COFINS, ISS).



Prefeitura Municipal de Barbacena
Secretaria Municipal de Obras Públicas
Diretoria de Infraestrutura

MEMORIAL DESCRITIVO

1. DISPOSIÇÕES PRELIMINARES

Destinam-se as presentes especificações técnicas ao estabelecimento de Normas para a execução de construção de rede de drenagem e pavimentação na Rua José Pinto e Rua H –Distrito de Pinheiro Grosso - Barbacena – MG.

Todos os serviços a serem executados além de obedecer rigorosamente a estas especificações técnicas acompanharão a todas as determinações das Normas Vigentes. Havendo discrepância, a ocorrência será comunicada à fiscalização, que decidirá a respeito.

A contratada manterá em perfeitas condições todas as referências de nível e de alinhamento o que permitirá reconstituir ou aferir a locação em qualquer tempo e oportunidade. A locação será feita sempre pelos eixos dos elementos construtivos.

No decorrer da execução dos serviços, a contratada deverá obedecer, com rigor, às especificações e aos projetos, sob pena de ter que demolir e refazer tudo o que estiver em desacordo com os documentos supracitados, sem direito a qualquer indenização. Todos os materiais a serem empregados na obra serão novos e de boa qualidade, não sendo permitido o reuso de nenhum material.

A contratada deverá fornecer com a necessária antecedência à fiscalização, as amostras de todos os materiais, antes do emprego dos mesmos na execução da obra, bem como à apresentação de protótipos quando solicitado. Para os materiais especificados serão admitidos similares, subentendendo-se como similar, um material de igual ou superior qualidade, que desempenhe idêntica função construtiva e apresente as mesmas características exigidas pelas especificações a ser provado pela contratada. A aprovação destes materiais deverá ser feita previamente pela fiscalização, podendo esta solicitar à Contratada apresentação de certificação.

Correrão por conta da contratada, todos os itens relacionados com a execução da obra, tais como: materiais, mão de obra, obrigações sociais e equipamentos necessários à boa execução dos serviços. A fiscalização terá poderes para afastar da obra qualquer funcionário que seja julgado nocivo ou prejudicial ao bom andamento dos serviços.

A contratada será responsável por todas as despesas e providências para a aprovação dos projetos, licenças, alvarás entre outros.

A contratada se obriga a retirar do canteiro de obras quaisquer materiais porventura rejeitados pela Fiscalização.

A contratada deverá providenciar, com a urgência possível: as Anotações de Responsabilidade Técnica junto ao CREA/CAU, nos termos da Lei 6496/77. Toda a documentação necessária junto ao



Prefeitura Municipal de Barbacena
Secretaria Municipal de Obras Públicas
Diretoria de Infraestrutura

INSS, Delegacia Regional do Trabalho, concessionária de serviços públicos e demais órgãos pertinentes.

Os materiais a serem empregados, bem como as obras e os serviços a serem executados, deverão obedecer rigorosamente: Às normas e especificações constantes deste caderno e projeto; às normas da ABNT; aos regulamentos das empresas concessionárias; às prescrições e recomendações dos fabricantes; às normas internacionais consagradas, na falta das normas da ABNT.

Todos os serviços deverão ser realizados com os Equipamentos de Proteção Individual (EPI) e de Proteção Coletiva (EPC), seguindo as Normas Regulamentadoras, e acompanhados diariamente por profissional especializado em Segurança do Trabalho da contratada.

Correrá por conta exclusiva da contratada a responsabilidade por quaisquer acidentes no trabalho de execução das obras, bem como as indenizações que possam vir a ser devidas a terceiros por fatos relacionados com a obra, ainda que ocorridos fora do canteiro.

Concluída a obra, a Contratada apresentará “As Built” de todos os projetos, caso haja alguma alteração.

Os serviços omissos nestas especificações somente serão considerados extraordinários quando autorizados, por escrito, pela fiscalização.

Quaisquer dos itens mencionados nas presentes especificações e não incluídos nos desenhos de execução dos projetos, ou vice-versa, terão a mesma significação como se figurassem em ambos, sendo a execução de responsabilidade da contratada.

Nenhuma modificação poderá ser feita nos desenhos e nas especificações dos projetos técnicos sem autorização expressa da fiscalização.

A fiscalização não aceitará, sob nenhum pretexto, a transferência de qualquer responsabilidade da contratada para outras entidades, sejam fabricantes, técnicos, subempreiteiros etc. A fiscalização poderá admitir subempreiteiros da contratada, desde que submetidos a sua previa aprovação, sem que, entretanto, tal ato implique em qualquer aceitação de transferência de responsabilidade.

As normas de segurança constantes destas especificações não desobrigam a contratada do cumprimento de outras disposições legais, federais, estaduais e municipais pertinentes, sendo de sua inteira responsabilidade os processos ou ações movidas por pessoas físicas ou jurídicas em decorrência de negligência nas precauções exigidas no trabalho ou da utilização de materiais inaceitáveis na execução dos serviços.

Todas as questões, reclamações, demandas judiciais, ações por perdas ou danos e indenizações oriundas de danos causados pela contratada serão de sua inteira responsabilidade, não cabendo, em nenhuma hipótese, responsabilidade solidária por parte do Município.

No caso em que a contratada venha como resultado das suas operações a danificar áreas públicas ou de terceiros, ele as deverá recuperar deixando-as em conformidade com o seu estado original.



Prefeitura Municipal de Barbacena
Secretaria Municipal de Obras Públicas
Diretoria de Infraestrutura

Cumpra a contratada providenciar e manter o pessoal habilitado necessário para a execução da obra até o cumprimento integral do contrato.

A contratada deverá apresentar e fazer constar o nome no diário de obras do responsável técnico, inscrito no CREA/CAU, que, na ausência do Responsável Técnico, será o seu representante. Somente esses profissionais serão considerados habilitados a tratar com a fiscalização.

Os representantes da fiscalização e toda pessoa autorizada pela mesma terão livre acesso às obras e a todos os locais onde estejam sendo realizados os trabalhos, estocados e/ou fabricados materiais e equipamentos relativos à obra, ainda que nas dependências da contratada.

A contratada deverá providenciar Diário de Obra, dotado de páginas numeradas e em três vias, onde serão registradas todas as atividades, ocorrências e demais fatos relevantes relativos à obra que deverá constar entre outros: As condições meteorológicas prejudiciais ao andamento dos trabalhos; as consultas à fiscalização; as datas de conclusão das etapas, caracterizadas de acordo com o cronograma aprovado; os acidentes ocorridos na execução da obra ou serviço; as respostas às interpelações da fiscalização; a eventual escassez de material que resulte em dificuldade para execução da obra e/ou serviço; medições das etapas de obras e respectivos valores a serem faturados; outros fatos que, a juízo da contratada, devam ser objeto de registro.

Para qualquer serviço mal executado, a fiscalização reservar-se-á o direito de modificar, refazer, substituir da forma e com os materiais que melhor lhe convierem, sem que tal fato acarrete em solicitação de ressarcimento financeiro por parte da contratada, nem extensão do prazo para conclusão da obra.

A obra somente será considerada entregue após o término, por completo, de todos os trabalhos, inclusive a limpeza final, desde que efetuada a vistoria pela fiscalização e, em aceitando a entrega, emitirá o termo de recebimento provisório.

2. JUSTIFICATIVA DO PROJETO

Tendo em vista a melhoria da qualidade de vida e de condições do saneamento básico da população de Barbacena, no que se refere à sua infraestrutura; este projeto contempla a reestruturação de vias urbanas pontuais que não se encontram em bom estado, proporcionando melhorias na mobilidade urbana, no sistema de drenagem e em padrões estéticos.

3. SERVIÇOS PRELIMINARES

3.1 PLACA DE OBRA



Prefeitura Municipal de Barbacena
Secretaria Municipal de Obras Públicas
Diretoria de Infraestrutura

A placa deverá ser em chapa galvanizada nº 24, estruturada em cantoneiras de ferro e pintada em esmalte metálico de base alquídica. Deverá ser providenciado, pela contratada, o fornecimento e a fixação da placa da obra constando as inscrições exigidas pelo CREA/CAU e pelas posturas municipais. O fornecimento do modelo e dizeres da placa deverão ser encaminhados pela fiscalização à contratada.

4. DRENAGEM

4.1 LOCAÇÃO

Os serviços iniciais para a implantação da rede tubular, como a locação, devem ser feitos por instrumentação topográfica após desmatamento e regularização. Esses serviços deverão estar concluídos e liberados pela fiscalização, antes da escavação das valas.

Deverá ser efetuada de acordo com os elementos especificados no projeto, implantando-se piquetes espaçados de 5,00 m, nivelados de forma a permitir a determinação dos volumes de escavação. Os elementos de projeto (estaca do eixo, comprimento e cotas) podem sofrer pequenos ajustamentos de campo. A declividade longitudinal da obra deve ser contínua e seguir os dados do projeto.

Caso exista deslocamento do eixo do talvegue natural, executar o preenchimento da vala com pedra de mão ou rachão para proporcionar o fluxo das águas de infiltração ou remanescentes da calha natural.

4.2 ESCAVAÇÃO MECANIZADA

As valas deverão ter dimensões compatíveis com seu diâmetro, permitindo a montagem, rejuntamento do tubo no caso de junta rígida, e compactação do reaterro. As valas deverão ser abertas sempre de jusante para montante, com acompanhamento topográfico e seguindo as cotas, alinhamentos e perfis longitudinais estipulados em projeto deverão estar devidamente escoradas de acordo com os critérios das normas técnicas pertinentes e este memorial, garantindo a segurança dos trabalhadores e da população. Somente serão permitidas valas sem escoramento para profundidades até 1,25 m e solo estável, onde a largura da vala será no mínimo igual ao diâmetro do tubo coletor, acrescido de 0,40 m.

Deverá ser utilizado escoramento sempre que as paredes laterais da vala, poços e cavas forem constituídas de solo passível de desmoronamento, bem como nos casos em que, devido aos serviços de escavação, seja constatada a possibilidade de alteração da estabilidade do que estiver próximo à região dos serviços. O solo retirado das valas deverá ser depositado com distância mínima de 1,5 m das mesmas.

4.3 PREPARO DE FUNDO DA VALA E LASTRO DE CONCRETO MAGRO



Prefeitura Municipal de Barbacena
Secretaria Municipal de Obras Públicas
Diretoria de Infraestrutura

O terreno deverá ser compactado mecanicamente por compactadores manuais, placa vibratória ou compactador de impacto para garantir o grau de compactação satisfatório e a uniformidade de apoio para execução da rede.

Após a realização do preparo do fundo das valas, deverá ser executado um lastro de concreto magro em toda sua extensão com 5,00 cm de espessura.

4.4 TUBOS DE CONCRETO PARA REDE COLETORA

- **DEFINIÇÃO**

Tubo de concreto é o elemento pré-moldado de seção circular de concreto a ser utilizado nas redes de águas pluviais, conhecidos como bueiros tubulares de concreto.

Para o escoamento seguro e satisfatório, o dimensionamento hidráulico deve considerar o desempenho da tubulação com velocidade de escoamento adequada, além de evitar a ocorrência de velocidades erosivas, tanto no terreno natural, como na própria tubulação e dispositivos acessórios.

- **EQUIPAMENTOS**

Os equipamentos devem ser do tipo, tamanho e quantidade que venham a ser adequados aos tipos de escavação e necessários para a execução satisfatória dos serviços, inclusive equipamentos de segurança. Os equipamentos básicos necessários à execução compreendem: guincho ou caminhão com grua ou guindauto; caminhão de carroceria fixa ou basculante; betoneira ou caminhão; pá carregadeira; depósito de água; carrinho de concretagem; retroescavadeira; compactador manual ou mecânico; ferramentas manuais.

- **MATERIAIS**

Rejuntamento - Os tubos serão rejuntados com argamassa de cimento e areia, no traço volumétrico de 1:3. A argamassa de rejuntamento no encontro dos tubos deverá obedecer a mesma curvatura da bolsa. O rejuntamento deve ser feito de modo a atingir toda a circunferência da tubulação, a fim de garantir a sua estanqueidade.

Reaterro - O reaterro envolvendo os tubos será manual até a altura de 20 cm acima da sua geratriz superior. A altura mínima de recobrimento acima da geratriz superior das redes tubulares deve ser acima de 60 cm ou a 1,5 vezes o diâmetro do tubo, o que for maior.

Tubos - Os tubos serão pré-moldados de concreto ou concreto armado (conforme projeto e planilha orçamentária), de encaixe tipo ponta e bolsa, obedecendo as exigências da NBR 8890, em função da altura máxima do aterro e conforme indicação de projeto, moldados em fôrmas metálicas e ter o concreto adensado por vibração ou centrifugação.

O concreto usado para a fabricação dos tubos deve ser confeccionado de acordo com a NBR 12655 e dosado experimentalmente para a resistência a compressão (FCK min) aos 28 dias de 15 MPa, ou superior se indicado no projeto específico.



Prefeitura Municipal de Barbacena
Secretaria Municipal de Obras Públicas
Diretoria de Infraestrutura

- EXECUÇÃO

A Contratada deverá executar o assentamento dos tubos, portanto, será sua responsabilidade garantir que o fundo da vala esteja totalmente limpa e isenta de qualquer obstáculo, saliências ou reentrâncias, a fim de propiciar um assentamento contínuo e regular, diretamente sobre o solo.

As juntas entre os tubos serão rígidas, executadas conforme recomenda a NBR 15.645 (ABNT, 2008, p. 14):

- ✓ Limpar as faces externas das pontas dos tubos e as internas das bolsas e verificar se o tubo não foi danificado;
- ✓ Após o correto posicionamento da ponta do tubo junto à bolsa do tubo já assentado, proceder ao alinhamento da tubulação e realizar o encaixe. Tomar o devido cuidado para não danificar o tubo na operação de encaixe;
- ✓ Executar a junta com argamassa de cimento e areia no traço 1:3, com aditivo que evite a sua retração, respaldadas com uma inclinação de 45° sobre a superfície externa do tubo;
- ✓ Nos casos de diâmetros até 600 mm, o rejuntamento deve ser feito, obrigatoriamente, pelo lado externo. Nos diâmetros superiores, o rejuntamento deve ser obrigatoriamente, executado pelo lado interno e externo;
- ✓ Verificar se a argamassa foi colocada em todo o perímetro do tubo, principalmente na base da geratriz inferior.

A declividade mínima de assentamento será 0,5%, ou mais, de acordo com inclinação da rua.

Documentação relativa ao cumprimento das especificações das Normas Brasileiras, bem como das especificações deste memorial e do projeto, no que diz respeito aos tubos de concreto, deverá ser apresentada à fiscalização da obra, antes de seu emprego na execução dos serviços. Atenção especial deverá ser dada à descarga e estocagem dos tubos de concreto, também responsabilidade da Contratada, e que precisarão obedecer às Normas Brasileiras, de modo a evitar danos aos tubos.

4.5 REATERRO MANUAL, REGULARIZAÇÃO E COMPACTAÇÃO DE VALAS

Deverá ser realizado com o mesmo material que foi retirado com a escavação.

Cuidados especiais deverão ser tomados com o reaterro inicial ao lado dos tubos, pois normalmente o local é de difícil acesso, dificultando a compactação do solo. O material do reaterro deverá ser lançado em camadas de no máximo 20 centímetros, com umidade próxima da ótima e compactado com equipamento manual até uma altura mínima de 60 centímetros sobre a geratriz



Prefeitura Municipal de Barbacena
Secretaria Municipal de Obras Públicas
Diretoria de Infraestrutura

superior do tubo, quando poderá ser compactado com equipamento autopropelido.

Antes de iniciar a compactação mecânica do reaterro com equipamento de grande porte, é importante que o engenheiro verifique se o tubo foi dimensionado para aquela determinada solicitação de carga.

A altura mínima de recobrimento acima da geratriz superior das redes tubulares deve ser acima de 60 cm ou a 1,5 vezes o diâmetro do tubo, o que for maior.

- **EQUIPAMENTOS**

Os equipamentos de compactação e mistura serão escolhidos em conformidade com o tipo de material empregado na regularização.

Para a execução da regularização, poderão ser utilizados os seguintes equipamentos:

Placas vibratórias, sapos mecânicos ou rolos compactadores de pequeno porte para a Compactação / Ferramentas manuais para a regularização, aeração e/ou umedecimento do material.

- **MATERIAIS**

Os materiais empregados na regularização de vala serão os da própria vala. No caso de substituição ou adição de material, este deverá ser proveniente de ocorrências indicadas no projeto ou em laboratório (ensaios) no caso de restauração de pavimento existente, devendo satisfazer as seguintes exigências:

- ✓ Ter um diâmetro máximo de partícula igual ou inferior a 76 mm;
- ✓ Ter um índice de suporte Califórnia, determinado com a energia de compactação do método DNIT 172/2016-ME igual ou superior ao do material empregado no dimensionamento do pavimento, como representativo do trecho em causa;
- ✓ Ter expansão inferior a 2 %;
- ✓ Eventual adição e homogeneização de cimento ou cal, em um percentual máximo de 3%, para se elevar o Índice de Suporte Califórnia. O ISC para subleitos em pavimentos urbanos deverá ser maior ou igual a 4 %, sendo que no caso de valores inferiores a esses, deverá ser administrado reforço do subleito com matéria com ISC maior que 4% ou adição de cal ou cimento conforme especificado.

- **EXECUÇÃO**

A regularização deve ser executada prévia e isoladamente da construção de outra camada do pavimento.

Não será permitida a execução dos serviços em dias de chuva.



Prefeitura Municipal de Barbacena
Secretaria Municipal de Obras Públicas
Diretoria de Infraestrutura

É responsabilidade da CONTRATADA a proteção dos serviços e materiais contra a ação destrutiva das águas pluviais, do tráfego e de outros agentes que possam danificá-los.

Nos serviços de recomposição de valas de drenagem ou de execução de remendos em pavimentos já existentes, será admitido o uso de equipamentos de menor porte para a compactação do subleito, desde que a área da vala ou do remendo a ser trabalhado não permita o uso dos equipamentos usuais, a critério da FISCALIZAÇÃO. As camadas devem apresentar uma espessura máxima de 10 cm e as valas devem ser reaterradas em comprimentos, por segmento, de no máximo 10 m. Deverá também apresentar o grau de compactação, no mínimo, 100 % em relação à massa específica aparente seca máxima obtida no ensaio DNIT 164/2013-ME e o teor de umidade deverá ser a ótima do ensaio citado +2 %.

Esta especificação aplica-se também a situações em que não há possibilidade do emprego de equipamentos convencionais, em razão dos locais de acentuada declividade, espaços exíguos para operação dos mesmos e ainda pequenas áreas a serem trabalhadas, como os entornos de poços de visita, caixas de boca-de-lobo e outros eventuais obstáculos à operação de equipamento pesado.

4.6 CARGA, MANOBRA E DESCARGA

Durante a execução das galerias celulares de concreto, deverão ser tomadas precauções de preservação das condições ambientais, como a remoção do material excedente proveniente de escavação e sobras do reaterro, que deve ser removido das proximidades dos dispositivos e depositado em bota-fora, em local aprovado pela fiscalização, de forma a não provocar entupimento e não ser conduzido para os cursos d'água.

4.7 BOCAS DE LOBO E TRINCHEIRAS

4.7.1 CAIXA PARA BOCA DE LOBO E TRINCHEIRA

- **MATERIAIS**

A caixa para boca de lobo e trincheira pode ser moldada in loco ou pré-moldada, desde que atenda as capacidades volumétricas e espessura mínima da parede de 10 cm.

Para as caixas convencionais deve ser observado os seguintes parâmetros:

- ✓ Concreto

Deverá obedecer às especificações de estruturas de concreto, e apresentar as seguintes resistências:

– Laje de fundo, paredes e coroamento: $FCK \geq 20$ MPa;

- ✓ Armaduras



Prefeitura Municipal de Barbacena
Secretaria Municipal de Obras Públicas
Diretoria de Infraestrutura

As armaduras devem ser de aço CA-50, que deverá satisfazer a NBR 7480. O recobrimento mínimo da armadura será, em qualquer ponto, de 1,5 cm.

- ✓ Blocos de Concreto

As caixas podem também ser construídas em alvenaria de blocos de concreto com 14 cm de espessura, preenchidos totalmente com concreto, assentados em argamassa de cimento com areia, traço 1:3 e revestidos internamente com argamassa também de traço 1:3, com espessura de 2,0 cm.

- ✓ Argamassa

Será composta de cimento e areia no traço volumétrico 1:3. Cimento e areia deverão obedecer às especificações e serem submetidos aos ensaios previstos na ABNT.

4.7.2 QUADRO E GRELHA PARA BOCA DE LOBO E TRINCHEIRA

- MATERIAIS

A grelha será formada por trilhos tipo TR-37, colocadas transversalmente ao eixo da pista, conforme projeto.

- ✓ Concreto

O concreto para fixação dos trilhos deverá obedecer às especificações de estruturas de concreto e apresentar a resistência: $FCK \geq 40$ MPa;

4.7.3 EXECUÇÃO

A execução de boca de lobo e de trincheira abrange as etapas construtivas descritas a seguir:

- ✓ Escavação do poço destinado à instalação da caixa coletora;
- ✓ Regularização e compactação do fundo;
- ✓ Lançamento e espalhamento do concreto magro, constituinte do fundo da caixa;
- ✓ Preparo das fôrmas e instalação da armadura da cinta intermediária, quando prevista;
- ✓ Umedecimento das fôrmas e lançamento do concreto da cinta, quando prevista;
- ✓ Alvenaria de blocos de concreto preenchidos completamente com concreto e revestimento interno com argamassa;



Prefeitura Municipal de Barbacena
Secretaria Municipal de Obras Públicas
Diretoria de Infraestrutura

- ✓ Recomposição do terreno lateral às paredes, com colocação e compactação de material escolhido do excedente da escavação, com a remoção de pedras e fragmentos de estrutura que possam dificultar a compactação;
- ✓ Sendo o material local de baixa resistência, deve ser feita a substituição por areia ou pó-de-pedra, fazendo-se o preenchimento dos vazios com adensamento com adequada umidade;
- ✓ Instalação dos trilhos.

4.8 EXECUÇÃO DE DRENO SUBSUPERFICIAL

- **DEFINIÇÃO**

Os drenos subsuperficiais devem ser realizados após a execução da drenagem profunda. As valas deverão ser abertas conforme dimensionamento apresentado em projeto, com caimento mínimo de 3% em direção à saída do dreno, medido com gabarito apropriado. Em casos excepcionais, a inclinação do fundo da vala pode ser ajustada às condições existentes no local. O fechamento das valas só deve ser feito após a inspeção e liberação do fundo da caixa pela fiscalização, e comprovada a inclinação do fundo da vala em direção à saída.

Após a liberação da escavação, a vala deve ser revestida com uma manta geotêxtil permeável (bidim ou similar) acompanhando a escavação das paredes e fundo da vala, e deve ser devidamente fixada com grampo nas paredes laterais.

Posteriormente deverá ser colocado o tubo tipo PEAD corrugado perfurado com 100 mm de diâmetro (não deverá ser envolvido com a manta). Os tubos devem ter aberturas para admissão de água com espaçamento uniforme e distribuídas através de seu perímetro ao longo de todo o seu comprimento. A área total mínima das aberturas por comprimento de tubo deve ser de 120 cm²/m.

A seguir a vala deverá ser preenchida cuidadosamente com material drenante (brita nº 2) em camadas de no máximo 20 cm de espessura devidamente adensadas e compactadas (com uso de sopo compactador), evitando sua contaminação com materiais estranhos tais como solo e matéria orgânica, até a cota de fechamento do dreno. Cuidados especiais devem ser tomados, para evitar que o equipamento de compactação perfure ou danifique a manta geotêxtil. A manta de geotêxtil deverá cobrir o material drenante e ser cortada com utilização de uma tesoura, não podendo ser rasgada ou cortada com outro tipo de ferramenta.

Todos os drenos devem ter suas saídas desobstruídas, independentemente do tipo de dispositivo de drenagem de coleta.

O controle tecnológico de todos os materiais utilizados e dos serviços executados são de responsabilidade da empresa contratada. A fiscalização executará apenas ensaios amostrais a título de "spot check". A empresa contratada deve apresentar, no ato da medição, todo o controle tecnológico dos materiais e serviços executados, os quais deverão ser realizados conforme a norma.

Caso, na verificação, sejam constatadas variações nas tolerâncias indicadas (largura, profundidade,



Prefeitura Municipal de Barbacena
Secretaria Municipal de Obras Públicas
Diretoria de Infraestrutura

declividade), os serviços devem ser recusados e refeitos. A responsabilidade pela qualidade dos serviços executados é integralmente da empresa contratada, devendo esta, dispor de serviços de laboratório próprio, e/ou contratados, para elaboração de testes para verificação da qualidade e ensaios tecnológicos, de materiais e dos serviços no campo. A contratante fiscalizará os trabalhos e aprovará os serviços após realização independente da contratada, de ensaios amostrais pertinentes a cada serviço.

Os controles dos insumos e a verificação dos procedimentos de execução devem ser obedecidos rigorosamente. Caso as especificações desta norma não sejam atendidas os serviços devem ser declarados não conformes e não devem ser pagos até que as irregularidades sejam corrigidas e aceitas.

Os drenos serão medidos pelo seu comprimento, em metros, executados de conformidade com o projeto, incluindo o fornecimento e colocação dos materiais, mão de obra, equipamentos, ferramentas e eventuais necessários à sua execução.

4.9 EXECUÇÃO DE SARJETA DE CONCRETO USINADO

- **DEFINIÇÃO**

Canal triangular longitudinal situado nos bordos das pistas, junto ao meio-fio, destinado a coletar as águas superficiais da faixa pavimentada da via e conduzi-las às bocas de lobo. A aplicação da sarjeta se dá em todas as vias a serem pavimentadas e é obrigatória a execução de sarjetas de concreto. A espessura da sarjeta é de 10 cm e largura de 30 cm, em concreto FCK \geq 20 MPa.

- **EXECUÇÃO**

As sarjetas deverão ser moldadas "in loco".

As etapas executivas a serem seguidas são as seguintes:

- ✓ Preparo e regularização da superfície de assentamento: Esta etapa será executada mediante operações manuais que envolverão cortes e/ou aterros de forma a atingir a geometria projetada para cada dispositivo. A superfície de assentamento deverá ser firme e plana;
- ✓ Destinação do material escavado: Para as sarjetas, os materiais escavados e não utilizados nas operações de preparo e regularização da superfície de assentamento serão destinados a bota-fora;
- ✓ Instalação das guias de referência: As guias de madeira que servirão de referência para a concretagem serão instaladas segundo a seção transversal de cada dispositivo, espaçadas em 2,00 m;
- ✓ Espalhamento e acabamento do concreto mediante emprego de ferramentas manuais, em especial de uma régua que permitirá a conformação da sarjeta à seção pretendida;



Prefeitura Municipal de Barbacena
Secretaria Municipal de Obras Públicas
Diretoria de Infraestrutura

5. PAVIMENTAÇÃO – BLOCO SEXTAVADO

5.1 LOCAÇÃO

A verificação do eixo é feita durante os trabalhos de locação e nivelamento nas diversas seções correspondentes às estacas da locação. Pode também ser utilizada a trena. Os desvios verificados não devem exceder ± 5 cm.

5.2 REGULARIZAÇÃO E COMPACTAÇÃO DO SUBLEITO

- **DEFINIÇÃO**

A regularização resume-se a corrigir algumas falhas da superfície terraplenada, pois, no final da terraplenagem, a superfície já deve apresentar bom acabamento. As operações devem compreender até 20 cm de espessura, onde o que exceder esta altura será considerado como terraplenagem.

A CONTRATADA, em todos os casos (implantação de via e/ou recuperação de via existente), deverá realizar ensaios de suporte tipo Califórnia e de Grau de Compactação da regularização, onde o resultado deverá ser igual ou maior que 100%.

- **EQUIPAMENTOS**

Para a execução da regularização, poderão ser utilizados os seguintes equipamentos:

- ✓ Motoniveladora pesada, com escarificador;
- ✓ Carro-tanque distribuidor de água;
- ✓ Rolos compactadores dos tipos pé-de-carneiro, liso vibratório e pneumático, rebocados ou auto - propulsores;
- ✓ Grade de discos;
- ✓ Pulvi-misturador.

Os equipamentos de compactação e mistura serão escolhidos em conformidade com o tipo de material empregado na regularização. Sendo inviável o uso de equipamentos convencionais, poderão ser utilizados os seguintes:

- ✓ Placas vibratórias, sapos mecânicos ou rolos compactadores de pequeno porte para a compactação;
- ✓ Ferramentas manuais para a regularização, aeração e/ou umedecimento do material.

- **MATERIAIS**

Os materiais empregados na regularização do subleito serão os do próprio subleito. No caso de



Prefeitura Municipal de Barbacena
Secretaria Municipal de Obras Públicas
Diretoria de Infraestrutura

substituição ou adição de material, este deverá ser proveniente de ocorrências indicadas no projeto ou em laboratório (ensaios) no caso de restauração de pavimento existente, devendo satisfazer as seguintes exigências:

- ✓ Ter um diâmetro máximo de partícula igual ou inferior a 76 mm;
- ✓ Ter um índice de suporte Califórnia, determinado com a energia de compactação do método DNIT 172/2016-ME igual ou superior ao do material empregado no dimensionamento do pavimento, como representativo do trecho em causa;
- ✓ Ter expansão inferior a 2 %;
- ✓ Eventual adição e homogeneização de cimento ou cal, em um percentual máximo de 3%, para se elevar o Índice de Suporte Califórnia. O ISC para subleitos em pavimentos urbanos deverá ser maior ou igual a 4 %, sendo que no caso de valores inferiores a esses, deverá ser administrado reforço do subleito com matéria com ISC maior que 4% ou adição de cal ou cimento conforme especificado.

- EXECUÇÃO

Toda a vegetação e material orgânico, porventura existentes no leito da via, serão removidos previamente. Após a execução de cortes ou aterros, operações necessárias para atingir o greide de projeto, será realizado uma escarificação geral na profundidade de 20 cm, seguida de pulverização, umedecimento ou aeração, compactação e acabamento.

A regularização deve ser executada prévia e isoladamente da construção de outra camada do pavimento.

Não será permitida a execução dos serviços em dias de chuva.

É responsabilidade da CONTRATADA a proteção dos serviços e materiais contra a ação destrutiva das águas pluviais, do tráfego e de outros agentes que possam danificá-los.

No caso de cortes em rocha ou de material inservível para subleito, deverá ser executado o rebaixamento na profundidade estabelecida em projeto e substituição desse material.

Quando se tratar de serviços de recomposição de valas de drenagem ou de execução de remendos em pavimentos já existentes, será admitido o uso de equipamentos de menor porte para a compactação do subleito, desde que a área da vala ou do remendo a ser trabalhado não permita o uso dos equipamentos usuais, a critério da FISCALIZAÇÃO. As camadas devem apresentar uma espessura máxima de 10 cm e as valas devem ser reaterradas em comprimentos, por segmento, de no máximo 10 m. Deverá também apresentar o grau de compactação, no mínimo, 100 % em relação à massa específica aparente seca máxima obtida no ensaio DNIT 164/2013-ME e o teor de umidade deverá ser a ótima do ensaio citado +-2 %.

Esta especificação aplica-se também a situações em que não há possibilidade do emprego de equipamentos convencionais, em razão dos locais de acentuada declividade, espaços exíguos para operação dos mesmos e ainda pequenas áreas a serem trabalhadas, como os entornos de poços de visita, caixas de boca-de-lobo e outros eventuais obstáculos à operação de equipamento



Prefeitura Municipal de Barbacena
Secretaria Municipal de Obras Públicas
Diretoria de Infraestrutura

pesado.

5.3 PAVIMENTO EM PISO INTERTRAVADO

- **CARACTERÍSTICAS DOS MATERIAIS UTILIZADOS**

As peças pré-moldadas devem atender as especificações da NBR 9781 - “Peças de concreto para pavimentação” no que diz respeito às seguintes características:

- ✓ Defeitos visíveis;
- ✓ Dimensões;
- ✓ Resistência à compressão.

No que diz respeito às peças destinadas a pavimentação de vias urbanas, pátios de estacionamentos e similares, os valores limites para estas características podem ser obtidos na NBR 9781.

A amostragem de um lote para ensaios deverá ser efetuada através de um mínimo de 6 peças para um lote de até 300 m² e uma peça adicional para cada 50 m² suplementar, até perfazer uma amostra máxima de 32 peças.

Em qualquer aplicação, a resistência característica à compressão deve observar as seguintes referências:

- ✓ ≥ 35 MPa, para solicitações de veículos comerciais de linha;
- ✓ ≥ 50 MPa, quando houver tráfego de veículos especiais ou solicitações capazes de produzir acentuados efeitos de abrasão.

Os materiais a serem utilizados em camadas de leito e base deverão atender às especificações de normas pertinentes. A areia a ser utilizada deverá atender às prescrições da NBR 7211.

- **RECEBIMENTO E ARMAZENAMENTO DE MATERIAIS**

As peças de pré-moldados podem ser armazenadas ao tempo desde que seja garantida a sua integridade.

No recebimento, as peças constituintes do lote (conjunto de peças com as mesmas características, produzidas sob as mesmas condições e com os mesmos materiais – informação a ser fornecida pelo FABRICANTE) devem ser inspecionadas visualmente objetivando a identificação de peças com defeitos que possam vir a comprometer o assentamento, o desempenho ou a estética. Recomenda-se a rejeição do lote quando forem constatadas mais de 5% de peças defeituosas ou a substituição destas, desde que as exigências técnicas estejam sendo atendidas.



Prefeitura Municipal de Barbacena
Secretaria Municipal de Obras Públicas
Diretoria de Infraestrutura

Os agregados devem ser estocados em local limpo, de fácil drenagem e sem possibilidade de contaminação. Materiais de granulometria diferentes devem ficar separados, em locais, preferencialmente, cobertos e ventilados. A areia deve estar próxima à área de peneiramento. A areia de rejuntamento deve ser estocada em local protegido de água, de forma a se garantir que ela esteja seca para sua utilização.

- EXECUÇÃO

A base para o assentamento das peças pré-moldadas de concreto dos pavimentos intertravados é constituída por um leito de pó de pedra, com espessura constante e uniforme entre os valores de 30 e 50 mm.

As peças pré-moldadas de concreto do pavimento intertravado, em função da condição de tráfego da referida rua, tráfego médio/leve, deve apresentar a espessura de 80 mm.

Concluídas as execuções do subleito e base, inclusive o nivelamento e compactação, a pavimentação intertravada com as peças pré-moldadas de concreto será executada partindo-se de um meio fio lateral. Para evitar irregularidades na superfície, não se deve transitar, após a compactação, sobre a base de pó-de-pedra.

Para obtenção de um ajustamento perfeito entre as peças intertravadas, devem ser observadas as seguintes considerações:

- ✓ As peças serão dispostas conforme ângulo especificado em projeto, 45º, relativamente ao eixo da pista, o que deve ser objeto de verificações periódicas;
- ✓ O ajustamento entre as peças será perfeito, com as quinas encaixando-se nas reentrâncias angulares correspondentes. As juntas entre as unidades vizinhas não devem exceder a 3 mm;
- ✓ Para compactação final e definição do perfil da pavimentação será empregada placa vibratória;
- ✓ As juntas da pavimentação serão preenchidas com areia e as peças, simultaneamente serão compactadas para o devido preenchimento das juntas. Assim, procede-se a compactação final;
- ✓ O tráfego poderá ser liberado imediatamente após a compactação final e limpeza, por varrição, do excesso de areia da superfície do pavimento.

- TRANSPORTE

O transporte dos agregados (pó-de-pedra) para a execução do pavimento deve ser realizado por caminhão basculante.

A medição do volume dos materiais a ser transportado será efetuada por metro cúbico (m³), sendo realizada com referência aos dados do projeto e parâmetros executivos.

A distância média de transporte foi determinada através do trajeto definido que melhor atenda aos interesses da administração, desde os centros de massa do local de carga (corte, empréstimo



Prefeitura Municipal de Barbacena
Secretaria Municipal de Obras Públicas
Diretoria de Infraestrutura

ou jazida) até a área destinada à descarga (aterro, unidades de destinação devidamente licenciadas ou depósito na própria obra). A distância média de transporte adotada será a média entre o percurso de ida e volta aos destinos acima descritos.

5.4 VIGA DE CONTENÇÃO TRANSVERSAL

O pavimento intertravado deverá obrigatoriamente ter contenções laterais que evitem o deslizamento dos blocos, seja pelos procedimentos de compactação durante a construção seja pelo tráfego durante sua vida útil, mantendo a continuidade da camada de blocos de concreto evitando a separação entre eles e a perda do intertravamento, deverão ser de concreto armado conforme detalhe presente em projeto de pavimentação.

O confinamento é, portanto, parte fundamental do pavimento intertravado. Há dois tipos de confinamento:

- ✓ Externo: rodeia o pavimento em seu perímetro (sarjetas e meios-fios);
- ✓ Interno: rodeia as estruturas que se encontram dentro dele (bocas-de-lobo, canaletas, jardins etc).

Devem ser construídos antes do lançamento da camada de pó-de-pedra de assentamento dos blocos de concreto, de maneira a colocar o agregado e os blocos dentro de uma “caixa”, cujo fundo é a superfície compactada da base e as paredes são as estruturas de confinamento.

Os confinamentos podem estar no nível da superfície do pavimento ou acima dele. A condição ideal é que o confinamento seja de parede vertical no contato com os blocos intertravados.

Deverão ser de concreto de boa qualidade e bem acabados. Por essa razão, é desejável que sejam pré-moldados ou moldados no local, devendo ser normalmente fabricados com concreto de resistência característica à compressão simples (f_{ck}), medida aos 28 dias de idade, igual ou superior a 25 Mpa e conforme projeto. Devem estar firmes, sem que corram o risco de desalinhamento, e com altura suficiente para que penetrem na camada de base.

Trechos de vias com inclinação deverão ser contidos com vigas de travamento. Com isso os intertravados ficam impedidos de se deslocar longitudinalmente durante a aceleração e frenagem no tráfego de veículos.

A viga de contenção tem dimensões de 15 centímetros de largura por 30 centímetros de altura em concreto de 25Mpa ou superior, armado com 04 vergalhões de 8,0mm² na longitudinal e estribos de 5,0mm² na transversal a cada 20 centímetros, conforme projeto.

A viga deverá estar no mesmo nível ou até 01 centímetro abaixo dos blocos sextavados.

6. GUIA (MEIO-FIO)



Prefeitura Municipal de Barbacena
Secretaria Municipal de Obras Públicas
Diretoria de Infraestrutura

As guias devem ser em concreto pré-moldado de (80 x 10 x 10 x 30) cm (comp. x base inf. x base sup. x altura).

A primeira etapa da execução consiste na marcação dos níveis, com auxílio de estacas de madeira e linhas, a seguir deve ser feita a escavação da cova onde serão instaladas as peças, obedecendo aos níveis e cotas estabelecidos no projeto ou conforme a necessidade do local. A cova deve ser regularizada e compactada, garantindo assim uma execução mais uniforme.

O assentamento do meio-fio deve ser feito com argamassa, respeitando os níveis estabelecidos no projeto e demarcados no local. Em regiões de curvas acentuadas é necessário promover o corte das peças. Ao final da execução deve ser feito um rejunte nos encontros das peças com argamassa de traço 1:3.

7. LIMPEZA DA OBRA

A obra deverá ser entregue limpa e livre de entulhos.

Barbacena, Dezembro de 2022

Leandro Rettore Ferreira Garcia
Engenheiro Civil - CREA MG 134.279/D
Diretoria de Infraestrutura - Secretaria Municipal de Obras Públicas

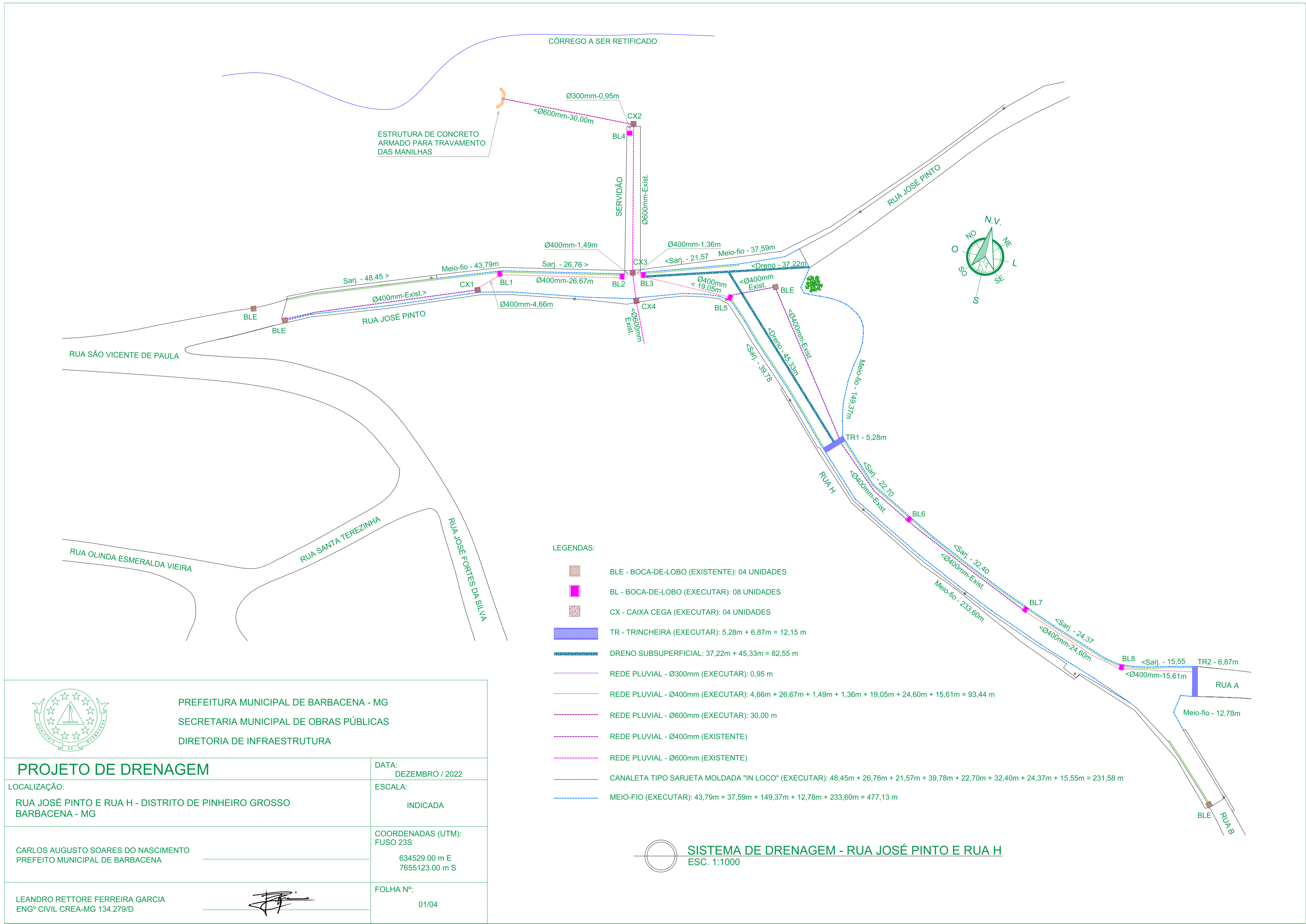

ESTRUTURA DE CONCRETO ARMADO PARA TRAVAMENTO DAS MANILHAS

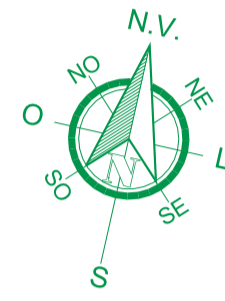

LEGENDAS:

- BLE - BOCA-DE-LOBO (EXISTENTE): 04 UNIDADES
- BL - BOCA-DE-LOBO (EXECUTAR): 08 UNIDADES
- CX - CAIXA CEGA (EXECUTAR): 04 UNIDADES
- TR - TRINCHEIRA (EXECUTAR): 5,28m + 6,87m = 12,15 m
- DRENO SUBSUPERFICIAL: 37,22m + 45,33m = 82,55 m
- REDE PLUVIAL - Ø300mm (EXECUTAR): 0,95 m
- REDE PLUVIAL - Ø400mm (EXECUTAR): 4,66m + 26,67m + 1,49m + 1,36m + 19,05m + 24,60m + 15,61m = 93,44 m
- REDE PLUVIAL - Ø600mm (EXECUTAR): 30,00 m
- REDE PLUVIAL - Ø400mm (EXISTENTE)
- REDE PLUVIAL - Ø600mm (EXISTENTE)
- CANALETA TIPO SARJETA MOLDADA "IN LOCO" (EXECUTAR): 48,45m + 26,76m + 21,57m + 39,78m + 22,70m + 32,40m + 24,37m + 15,55m = 231,58 m
- MEIO-FIO (EXECUTAR): 43,79m + 37,59m + 149,37m + 12,78m + 233,60m = 477,13 m



PREFEITURA MUNICIPAL DE BARBACENA - MG
SECRETARIA MUNICIPAL DE OBRAS PÚBLICAS
DIRETORIA DE INFRAESTRUTURA

PROJETO DE DRENAGEM

LOCALIZAÇÃO: RUA JOSÉ PINTO E RUA H - DISTRITO DE PINHEIRO GROSSO BARBACENA - MG	DATA: DEZEMBRO / 2022
CARLOS AUGUSTO SOARES DO NASCIMENTO PREFEITO MUNICIPAL DE BARBACENA	ESCALA: INDICADA
LEANDRO RETTORE FERREIRA GARCIA ENGº CIVIL CREA-MG 134.279/D	COORDENADAS (UTM): FUSO 23S 634529.00 m E 7655123.00 m S
	FOLHA Nº: 01/04

SISTEMA DE DRENAGEM - RUA JOSÉ PINTO E RUA H
ESC. 1:1000

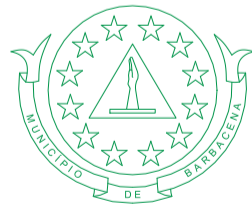
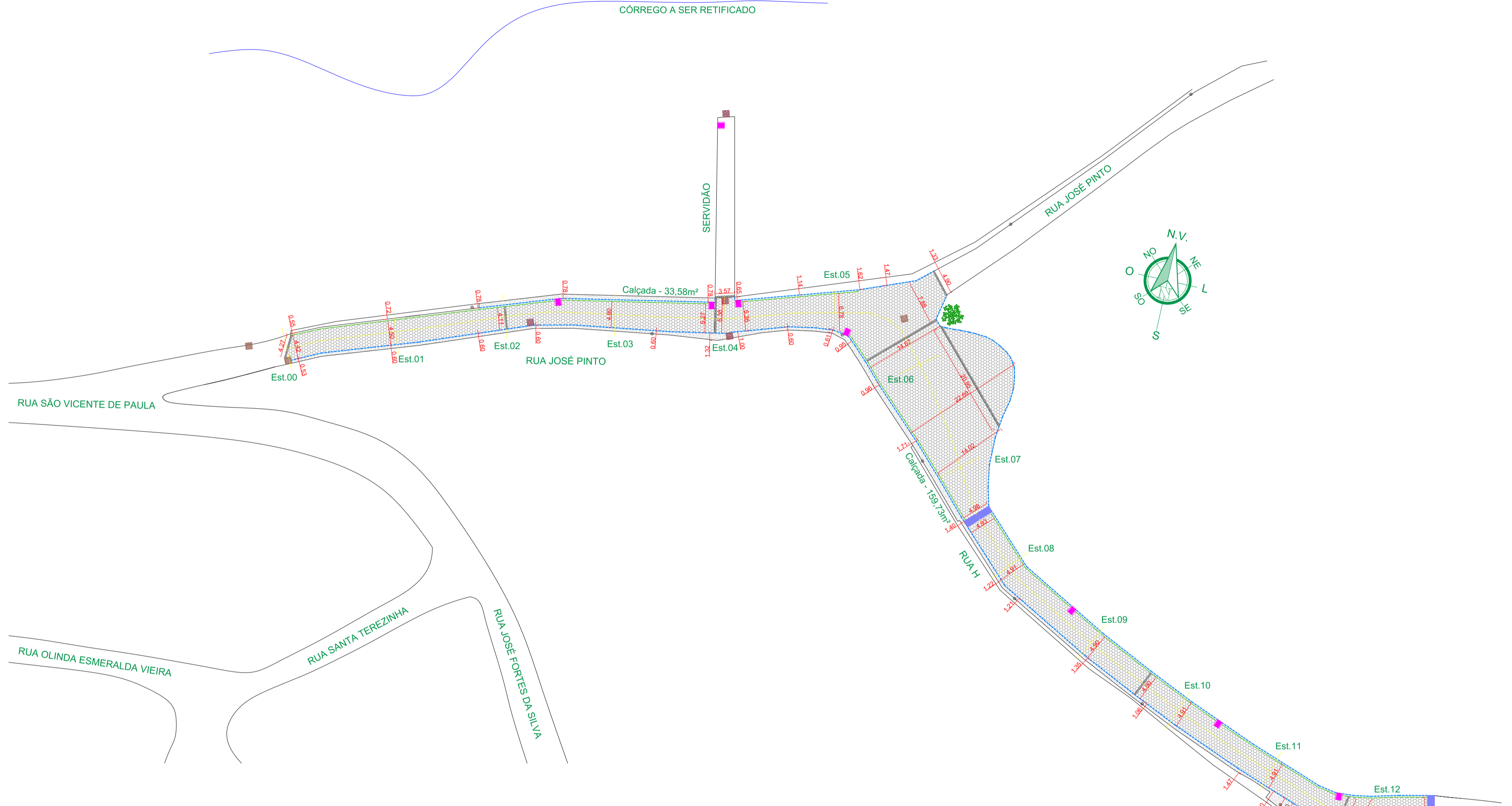

PREFEITURA MUNICIPAL DE BARBACENA - MG
 SECRETARIA MUNICIPAL DE OBRAS PÚBLICAS
 DIRETORIA DE INFRAESTRUTURA

PROJETO DE PAVIMENTAÇÃO

LOCALIZAÇÃO: RUA JOSÉ PINTO E RUA H - DISTRITO DE PINHEIRO GROSSO BARBACENA - MG	DATA: DEZEMBRO / 2022
CARLOS AUGUSTO SOARES DO NASCIMENTO PREFEITO MUNICIPAL DE BARBACENA	ESCALA: INDICADA
LEANDRO RETTORE FERREIRA GARCIA ENGº CIVIL CREA-MG 134.279/D	COORDENADAS (UTM): FUSO 23S 634529.00 m E 7655123.00 m S
	FOLHA Nº: 02/04

LEGENDAS:

-  PAVIMENTAÇÃO - BLOQUETE (EXECUTAR): 1.841,48 m²
-  VIGA DE TRAVAMENTO (EXECUTAR): 4,27m + 4,11m + 6,38m + 3,57m + 4,90m + 14,67m + 20,95m + 4,90m + 6,77m + 3,13m = 73,65 m
-  CALÇADA (EXECUTAR): 33,58m² + 159,73m² = 193,31 m²

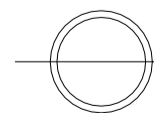

SISTEMA DE PAVIMENTAÇÃO - RUA JOSÉ PINTO E RUA H
 ESC. 1:1000

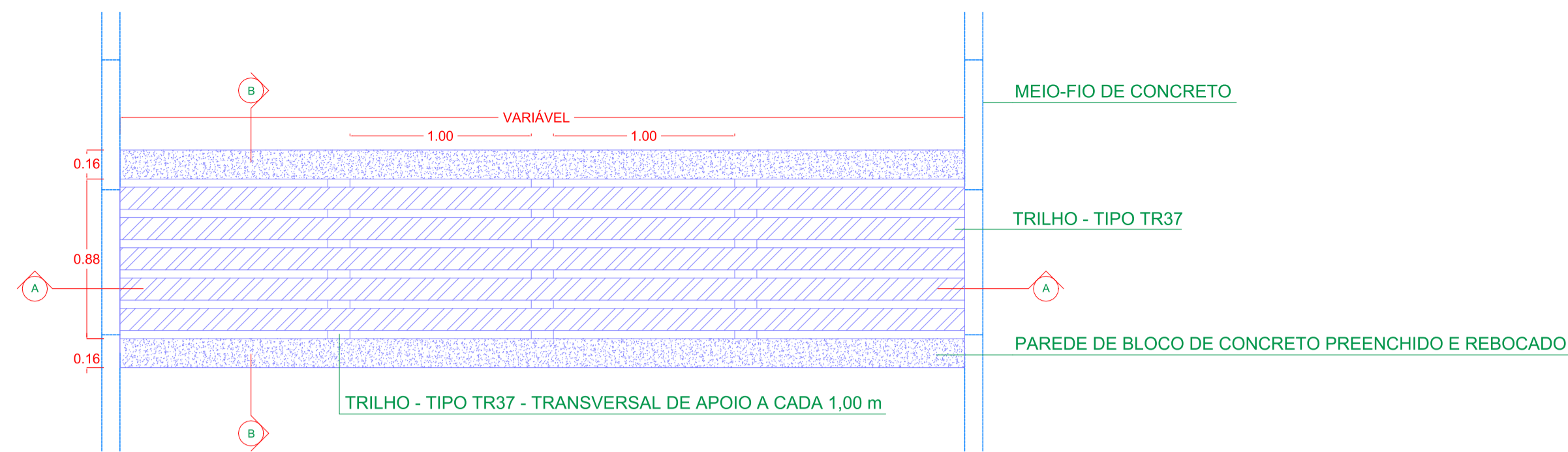

DETALHE - PLANTA BAIXA - TRINCHEIRA
ESC. 1:50

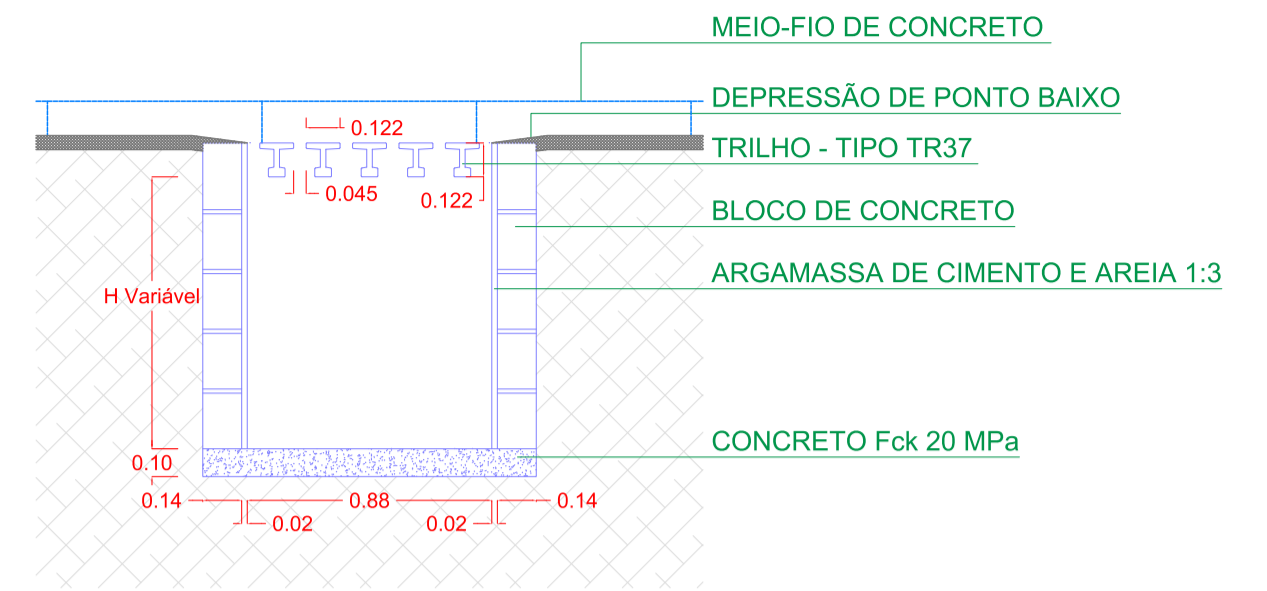

DETALHE - CORTE B-B
ESC. 1:50

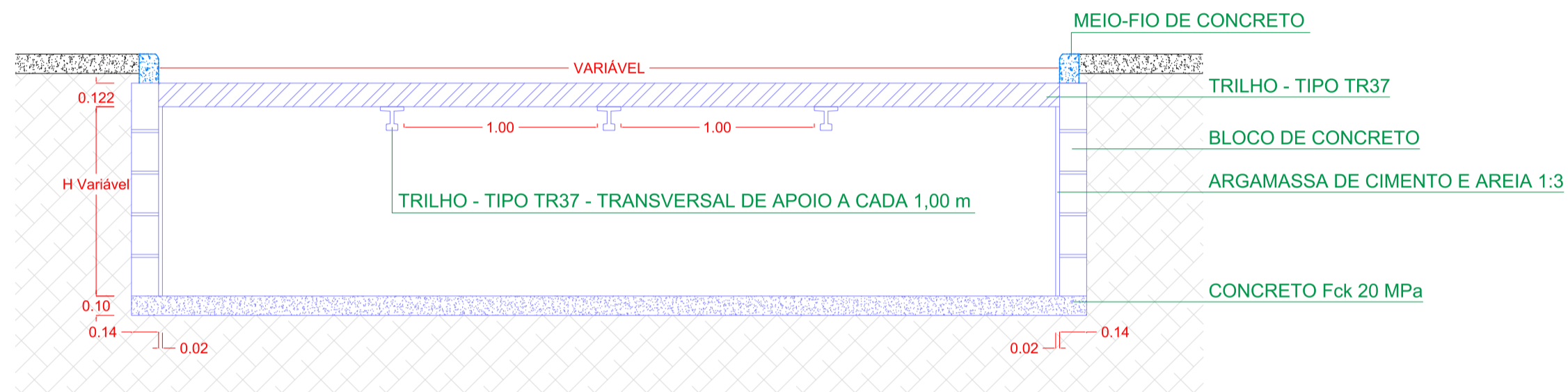

DETALHE - CORTE A-A
ESC. 1:50

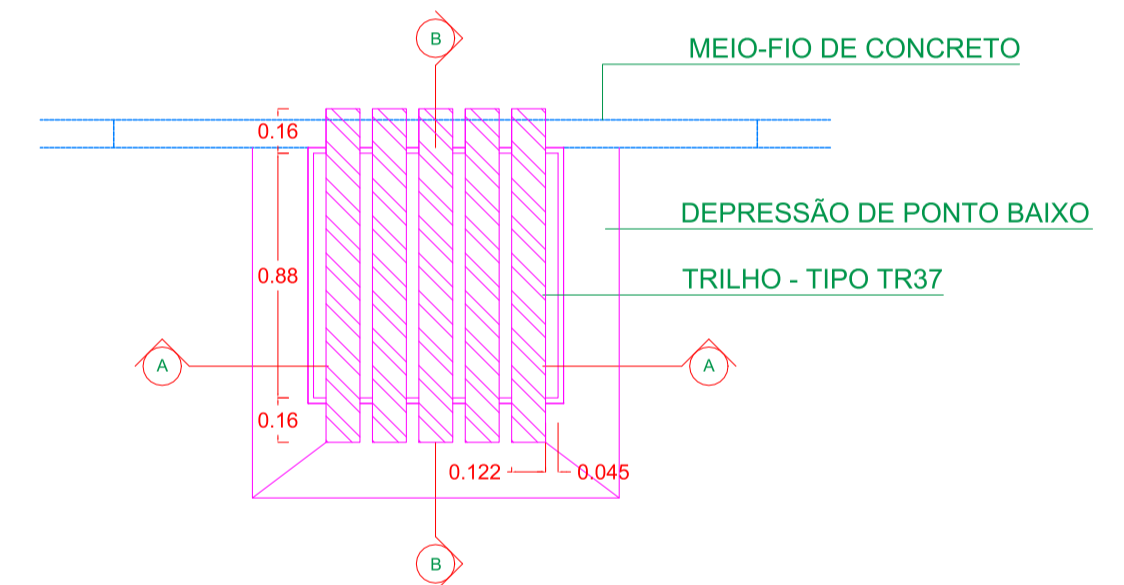

DETALHE - PLANTA BAIXA - BOCA-DE-LOBO
ESC. 1:50

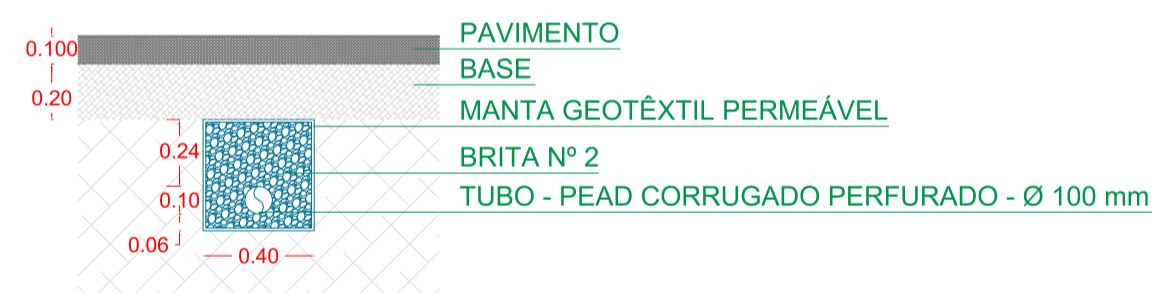

DETALHE - DRENO SUBSUPERFICIAL
ESC. 1:50

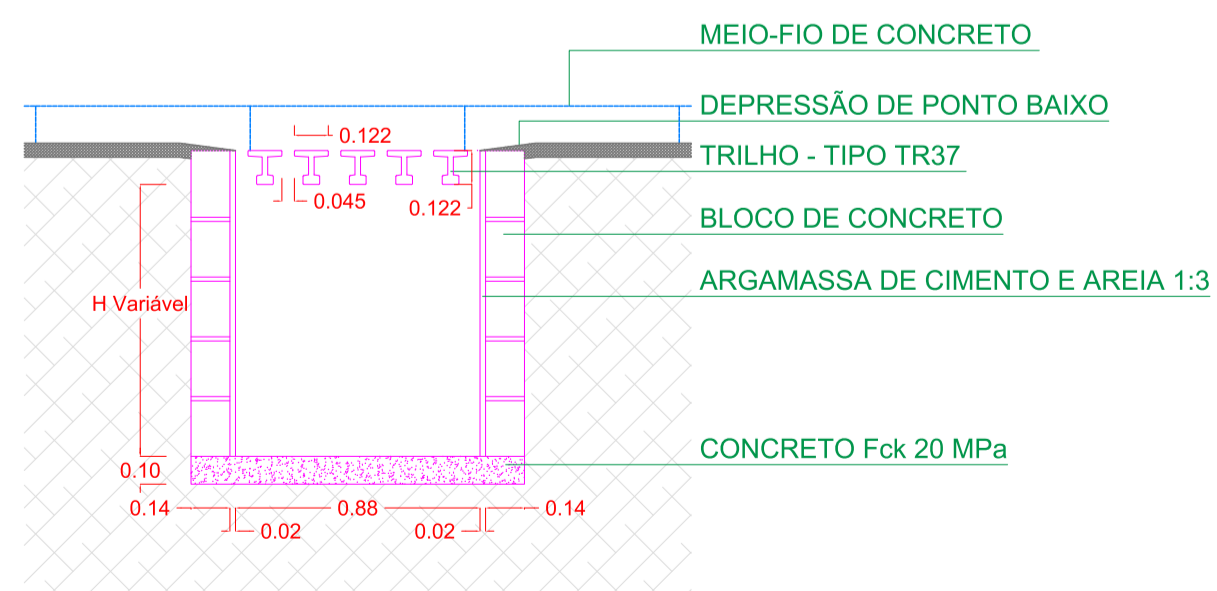

DETALHE - CORTE A-A
ESC. 1:50

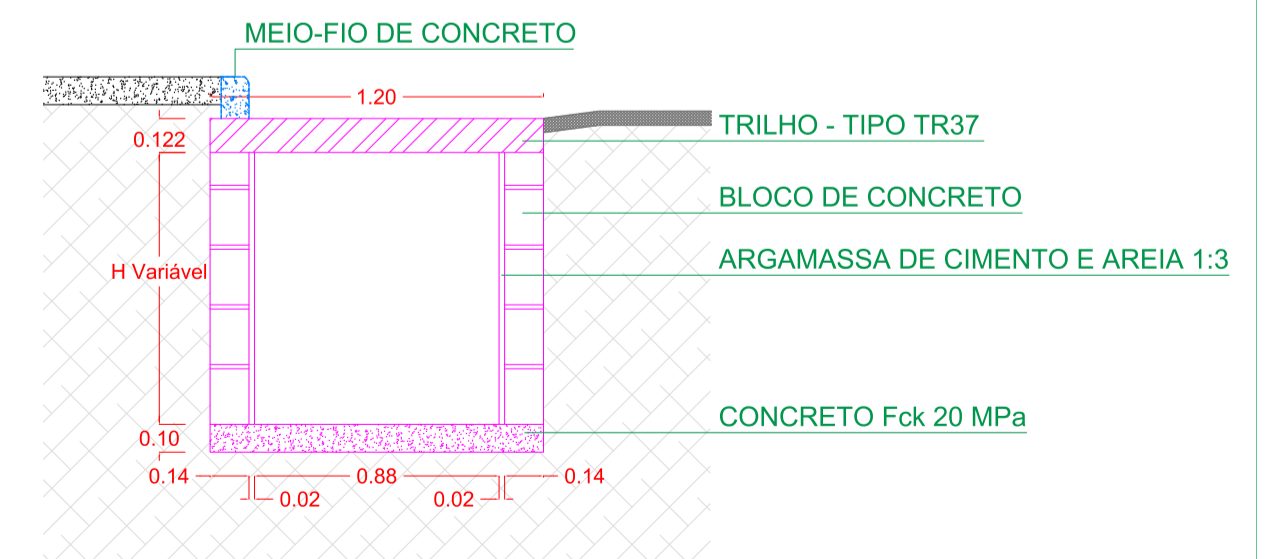

DETALHE - CORTE B-B
ESC. 1:50



PREFEITURA MUNICIPAL DE BARBACENA - MG
SECRETARIA MUNICIPAL DE OBRAS PÚBLICAS
DIRETORIA DE INFRAESTRUTURA

PROJETO DE DETALHES - DRENAGEM

LOCALIZAÇÃO:
RUA JOSÉ PINTO E RUA H - DISTRITO DE PINHEIRO GROSSO
BARBACENA - MG

CARLOS AUGUSTO SOARES DO NASCIMENTO
PREFEITO MUNICIPAL DE BARBACENA

LEANDRO RETTORE FERREIRA GARCIA
ENGº CIVIL CREA-MG 134.279/D

DATA:
DEZEMBRO / 2022

ESCALA:
INDICADA

COORDENADAS (UTM):
FUSO 23S
634529.00 m E
7655123.00 m S

FOLHA Nº:
03/04

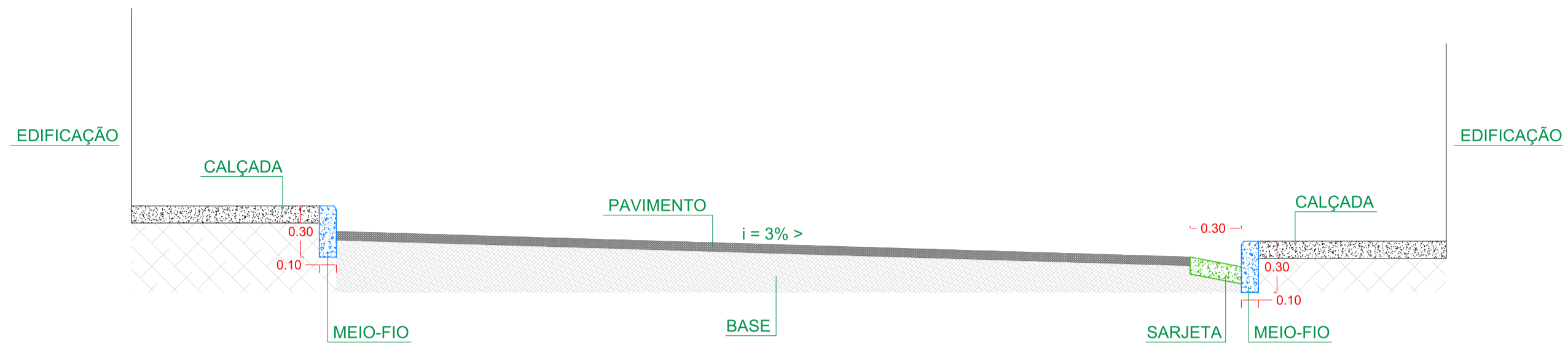

DETALHE - CORTE - RUA
ESC. 1:50

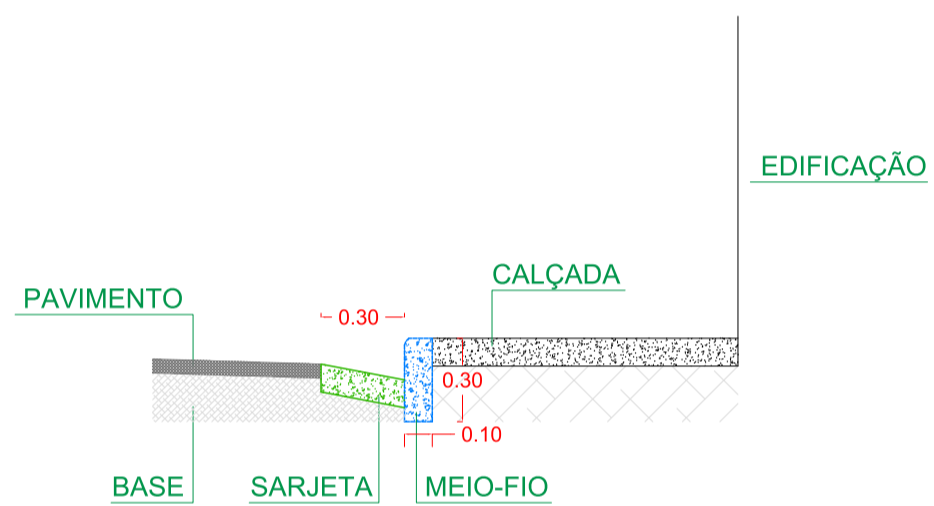

DETALHE - CORTE - SARJETA E MEIO-FIO
ESC. 1:50

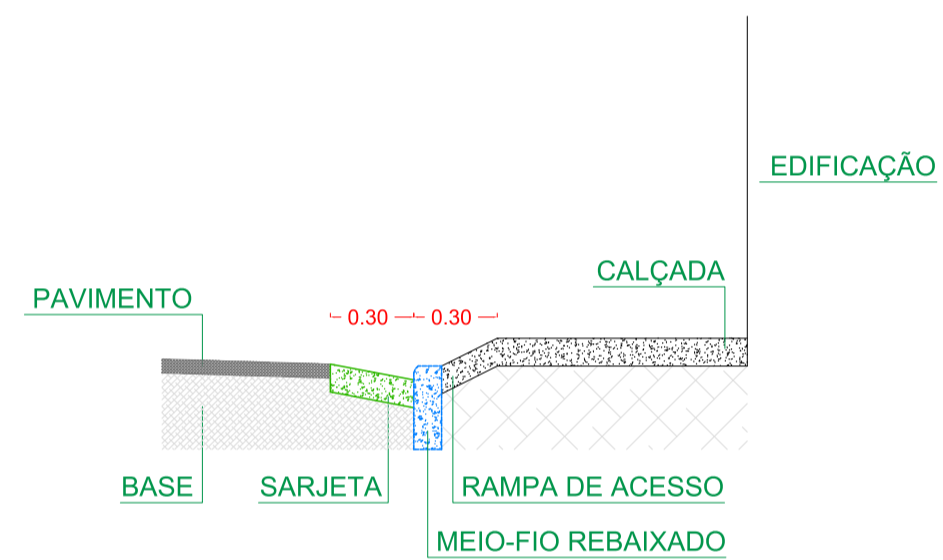

DETALHE - CORTE - ENTRADA DE GARAGEM
ESC. 1:50



PREFEITURA MUNICIPAL DE BARBACENA - MG
SECRETARIA MUNICIPAL DE OBRAS PÚBLICAS
DIRETORIA DE INFRAESTRUTURA

PROJETO DE DETALHES - PAVIMENTAÇÃO

DATA:
DEZEMBRO / 2022

LOCALIZAÇÃO:
RUA JOSÉ PINTO E RUA H - DISTRITO DE PINHEIRO GROSSO
BARBACENA - MG

ESCALA:
INDICADA

CARLOS AUGUSTO SOARES DO NASCIMENTO
PREFEITO MUNICIPAL DE BARBACENA

COORDENADAS (UTM):
FUSO 23S
634529.00 m E
7655123.00 m S

LEANDRO RETTORE FERREIRA GARCIA
ENG° CIVIL CREA-MG 134.279/D

FOLHA Nº:
04/04

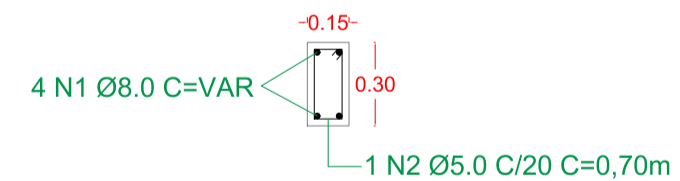

DETALHE - VIGA DE TRAVAMENTO - BLOQUETAMENTO
ESC. 1:50

QUADRO DE AÇO/METRO - VIGAS DE TRAVAMENTO							
N	DIÂM.	QUANT.	COMP. (m)		PESO		
			UNIT.	TOTAL	Kg/m UNIT.	Kg/m TOTAL	
1	8.0	4	1.00	4.00	0.395	1.580	
2	5.0	5	0.70	3.50	0.154	0.539	
TOTAL							2.12

VOLUME DE CONCRETO/METRO - Fck 20 MPa : 0,045 m³